



Rezidenční klimatizační systémy

Produktový katalog pro
montážní firmy 2020





Stylish



Ururu Sarara



Venkovní jednotka

Obsah

Proč zvolit Daikin	4	R-32 Siesta	43
Proč si vybrat systém Daikin split	6	Řada Blueevolution	
Jaké jsou výhody?	7	ATXM-N / ARXM-N9	44
Nový evropský štítek spotřeby	9	ATXP-M / ARXP-M	45
Řada Blueevolution	9	NOVINKA ATXF-A / ARXF-A	46
Co je nového v roce 2020	10	ATXC-B / ARXC-B	47
Služby Daikin	12	2AMXM40-50M	48
Ururu Sarara	14	3AMXM52M	
Stylish	16		
Daikin Emura	18		
Perfera	20		
Comfora	21		
Sensira	22		
Jednotky do podhledu FDXM-F9	23		
Multi Split	24		
Přehled výhod	26		
Portfolio produktů	28		
		R-32 optimalizováno pro vytápění	49
		Řada Blueevolution	
		NOVINKA stylish FTXTA-AW/RXTA-N	51
		perfera FTXTM-M / RXTM-N	52
		comfora FTXTP-K / RXTTP-N9	53
		NOVINKA FVXM-F / RXTTP-N9	54
		ATXTP-K / ARXTP-N	55
		Doplňky a příslušenství	56
R-32 standard	30		
Řada Blueevolution			
JEDINEČNÉ Ururu Sarara	FTXZ-N / RXZ-N	30	
NOVINKA stylish	C/FTXA-AW/BS/BT/BB / RXA-A/B	31	
DAIKIN perfera	FTXJ-MW/S / RXJ-M/N	32	
perfera	C/FTXM-N / RXM-N(9)	33	
AKTUALIZACE comfora	FTXP-M (9) / RXP-M	34	
AKTUALIZACE sensira	FTXF-B/A / RXF-A/B	35	
sensira	FTXC-B / RXC-B	36	
FVXM-F / RXM-N9		37	
FDXM-F9 / RXM-N9		38	
CHYHBH-AV32 / EHYKOMB-AA2/3		39	
2MXM40-50M(9)		41	
3MXM40-52-68N		41	
4MXM68-80N		41	
5MXM90N		41	

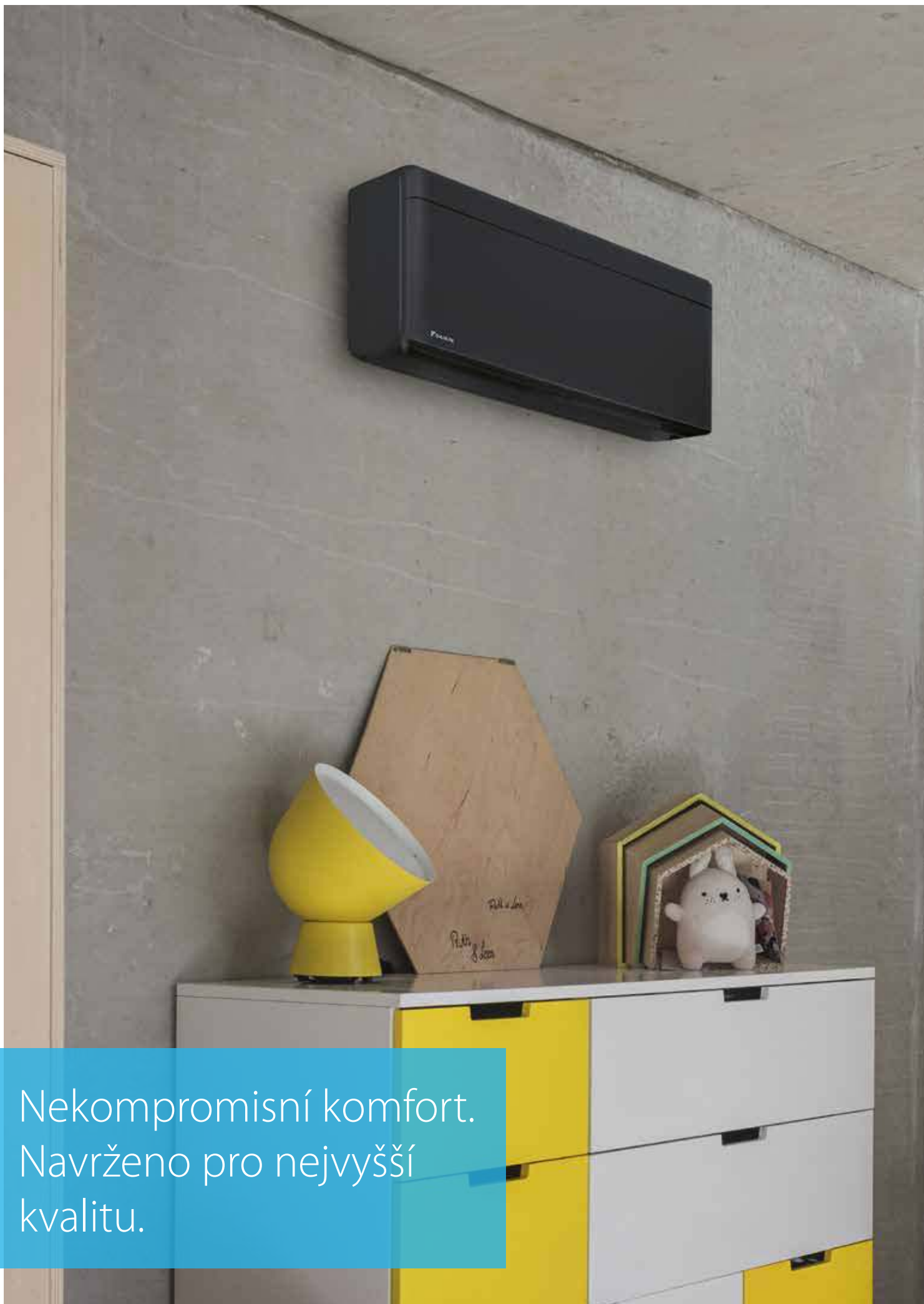

Nekompromisní komfort.
Navrženo pro nejvyšší
kvalitu.



Proč zvolit Daikin

Slibujeme, že se vaši zákazníci budou moci spolehnout na společnost Daikin při zajišťování **naprostého komfortu**. Slibujeme, že dosáhneme **technologické výjimečnosti, splníme stadardy vysoké kvality a soustředíme se na design**.

Naše starost o planetu je nepochybná. Naše produkty mají **nejnižší spotřebu energie**. Neustále je inovujeme, abychom ještě více snížili dopad řešení HVAC-R (Heating, Ventilation, Air conditioning, Refrigeration) na životní prostředí.

Setrváme i nadále na **vedoucí celosvětové pozici**, a to díky našim specializovaným odborným znalostem ve všech tržních sektorech, které se kombinují s 90 roky zkušeností. To vše nám umožňuje poskytovat přidanou hodnotu v rámci dlouhodobých vztahů, které jsou založeny na důvěře, respektu a důvěryhodnosti.

Servisní střediska Daikin poskytují **technickou podporu** před i po prodeji a při dodávce našich produktů. Jsou rychlá, spolehlivá a chápou vaše potřeby. Jejich rady jsou **přizpůsobeny konkrétním požadavkům zákazníků**: poskytují vám a vašim zákazníkům pomoc přímo v místě instalace, pomáhají s instalací, řešením problémů a údržbou.

Poskytujeme **produktová technická školení**, takže můžete rychle a profesionálně reagovat, když vás zákazníci potřebují.

Proč si vybrat systém Daikin split nebo multisystém?

Výhody pro instalační techniky

JEDNODUCHÁ INSTALACE

Ve světě, ve kterém jsou systémy poskládány z modulů pro jednoduchou instalaci a výměnu, je společnost Daikin na čele peletonu, protože všechny hlavní komponenty jsou přednastaveny výrobcem a instalace probíhá postupem plug-and-play. To minimalizuje čas strávený u zákazníka, zjednodušuje přepravu a umožňuje instalačnímu technikovi optimalizovat svůj čas a úsilí.

SLUŽBY

Použití dálkového online monitorování v reálném čase umožňuje plánovat servis předem tím nejefektivnějším způsobem. Jen tak může servisní technik minimalizovat prostoje včasným objednávkami náhradních dílů pro dodávku just-in-time, pro předem plánovanou servisní návštěvu v čase, který zákazníkovi vyhovuje.

SPOLEHLIVÉ PRODUKTY

Společnost Daikin zaručuje, že jsou její produkty vyrobeny z vysoce kvalitních materiálů a podle nejpřísnějších výrobních norem, aby byla zajištěna nejvyšší spolehlivost. Servisní technici mohou tedy s jistotou doporučit Daikin pro nejlepší výkon.

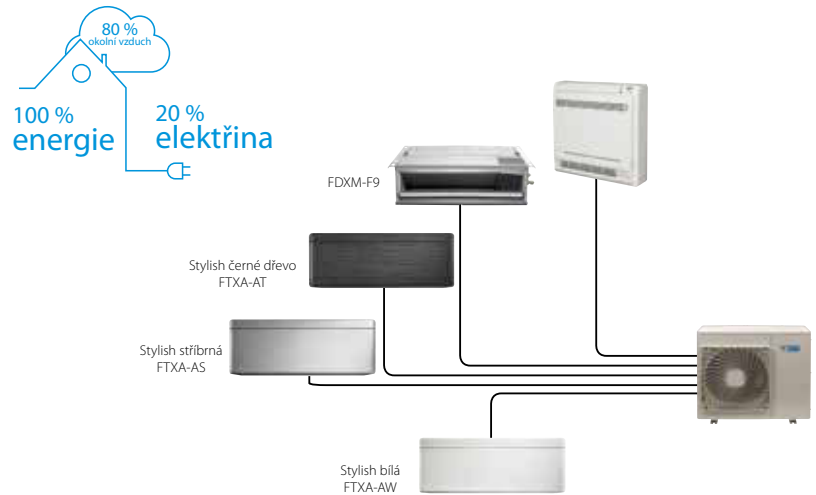

Jedna nebo více místností, volba je na vás.

Pokud zvolíte venkovní jednotku multi, můžete k ní připojit až 5 nástěnných vnitřních jednotek a vytvořit tak dokonalé klima v celém domě, a v případě potřeby zajistit i teplou užitkovou vodu. Všechny vnitřní jednotky lze samostatně ovládat a nemusí být instalovány ve stejné místnosti ani ve stejnou dobu. Ve srovnání s více párovými dělenými instalacemi šetří jednotka multi prostor, je tišší, snadněji se instaluje a udržuje.

Co je tepelné čerpadlo využívající technologii vzduch-vzduch?

Tepelná čerpadla získávají teplo z venkovního vzduchu, i když je venku zima. Používají elektřinou poháněný kompresor a jsou mimořádně účinné při vytápění bytu nebo domu. Tepelná čerpadla Daikin mají velmi tichý chod a používají nejmodernější technologie, aby vaše účty za energii byly co nejnižší. S tepelným čerpadlem Daikin 80 % energie využitě pro vytápění vašeho domova pochází z venkovního vzduchu, což je bezplatný a nekonečně obnovitelný zdroj energie! Pro chlazení se cyklus systému obrátí a teplo se odebírá ze vzduchu uvnitř.



Kombinace tepelných čerpadel vzduch-vzduch a vzduch-voda pro maximální komfort

„ Největší výhodou dvou samostatných systémů je, že v přízemí je neustále správná teplota a v horních patrech můžeme vytápět podle potřeby. Neutrácíme za vytápění v ložnicích, ale v případě potřeby mohou být místnosti okamžitě vytopeny. Další výhodou je, že v létě může systém místnosti ochlazovat. “

Simon renovoval svůj terasovitý dům a zkombinoval různé technologie Daikin. Instaloval nízkoteplotní tepelné čerpadlo vzduch-voda Daikin Altherma (nástěnný model 6 kW + zásobník 300 l) pro vytápění přízemí a přípravu teplé užitkové vody. Pro vytápění a chlazení ložnic zvolil Daikin Air-Air Multisplit se 4 vnitřními jednotkami.

Jaké jsou výhody

...nástěnné jednotky?

Nástěnné jednotky se snadno instalují. Mohou být umístěné nenápadně vysoko na stěně, kde vylepší vzhled místnosti. Ať již je vaše místnost malá nebo velká, máme jednotky s výkonem, které zajistí klima, jaké si přejete a jaké vyhovuje vašemu rozpočtu. Můžeme nabídnout cokoliv od vysoce účinných designových jednotek až po jednotky, které mají vynikající poměr ceny a výkonu. V zájmu zajištění maximálního pohodlí lze všechny modely lze regulovat přes WLAN síť pomocí aplikace Daikin Online Controller.



...jednotka do podhledu?

Jednotky do podhledu nabízejí téměř „neviditelné“ řešení, protože mají malé rozměry a vidět jsou pouze mřížky výstupu a sání vzduchu. Navíc nezabírají místo na podlaze nebo na zdi, takže můžete zařídit místnost libovolně podle svých přání. Nízká spotřeba motorů DC ventilátorů nabízí maximální úsporu energie. A samozřejmě máme širokou řadu jednotek, které vyhovují místnostem všech velikostí. Modely jsou vybaveny doplňkovým online ovládním pro maximální pohodlí.



Jednotky do podhledu lze kombinovat s:

Automatické čištění filtru

- › Čištění filtru se provádí automaticky v čase nastaveném přes dálkové ovládání.
- › Prach se shromažďuje do zásobníku integrovaného v jednotce.
- › Když je zásobník plný prachu, prach se snadno odstraní vysavačem bez nutnosti otevření jednotky.

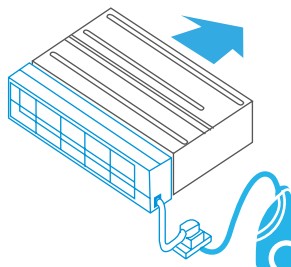

Sada pro více zón

- › Sada pro více zón zvyšuje flexibilitu aplikací systémů Split, Sky Air a VRV a umožňuje vytvořit několik samostatně regulovaných zón obsluhovaných jednou vnitřní jednotkou.

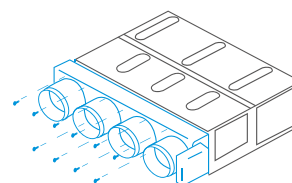

... parapetní jednotka?

Parapetní jednotky se snadno instalují v místnostech, ve kterých jde především o prostor. Jsou například ideální pro prostory v podkroví, kde jsou některé stěny nižší. Parapetní jednotky jsou vhodné pro vytápění, protože ohřátý vzduch proudí od spodní a horní strany jednotky, a vytváří tak vhodné proudění vzduchu. Ať již se jedná o velkou nebo malou místnost, máme jednotky, které vytvoří klima, které vyžadujete. Naše parapetní jednotky mají menší rozměry než nízkoteplotní radiátory. Jednotka Nexura má navíc sálající přední panel. Všechny jednotky mohou být ovládány přes síť WLAN pomocí aplikace Daikin Online Controller.





Stále pod dohledem,
bez ohledu na to,
kde se nacházíte

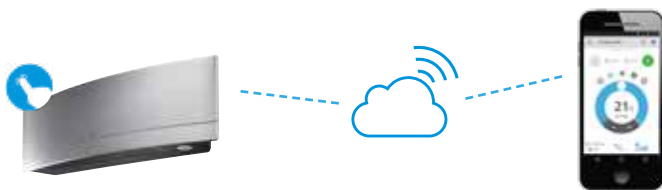

Aplikace Daikin Online Controller může regulovat a sledovat stav vašeho systému (až 50 jednotek) a umožňuje vám:

Sledovat:

- › Stav klimatizace nebo systému vytápění
- › Prohlížet **grafy spotřeby energie**

Regulovat:

- › **Provozní režim**, nastavení teploty, otáčky ventilátoru a výkonný režim, směr proudění vzduchu a filtraci (funkce streameru)
- › Dálkově ovládejte svůj systém a teplou vodu
- › **Řízení zón**: regulace **několika** jednotek současně (Split a Daikin Altherma pouze integrované dvě zóny)

Plánovat:

- › Naplánujte nastavenou teplotu a provozní režim až na **6 změn denně po dobu 7 dnů**
- › Aktivujte **režim dovolené**
- › Zobrazení v intuitivním režimu
- › Možnost integrace produktů a služeb 3. stran přes IFTTT
- › Řízení spotřeby / omezení spotřeby (pouze u Splitů)

Aplikace s intuitivním uspořádáním

Ovládat



Řízení provozního režimu, teploty, čištění vzduchu, otáček ventilátoru a směru proudění

Plánovat



Plánování nastavené teploty, provozního režimu a otáček ventilátoru

Sledovat



Monitorujte vaši spotřebu energie, nastavte plán pro dovolené

Rozlišit



Rozlište místnosti ve svém domě

Evropské štítky spotřeby

Značení pomáhá chytrému výběru

Aby mohli zákazníci srovnávat a rozhodovat se podle jednotných kritérií, jsou v Evropě zaváděny štítky spotřeby. V Evropě dříve používané štítky spotřeby pro klimatizace, které byly zavedeny v roce 1992, odvedly svou práci. V roce 2013 se v Evropě zavedlo značení štítkem celoroční účinnosti. Díky tomuto značení jsou koncoví uživatelé více poučení, protože celoroční účinnost vypovídá

o účinnosti klimatizace v průběhu celého roku. Na štítku spotřeby je několik klasifikací od A+++ do D reprezentovaných barevnými odstíny od tmavě zelené (energeticky nejefektivnější) po červenou (nejméně účinné). Informace na štítku zahrnují nejen hodnocení celoroční účinnosti pro vytápění (SCOP) a chlazení (SEER), ale také roční spotřebu energie a hladinu hluku.

Podrobněji o štítku

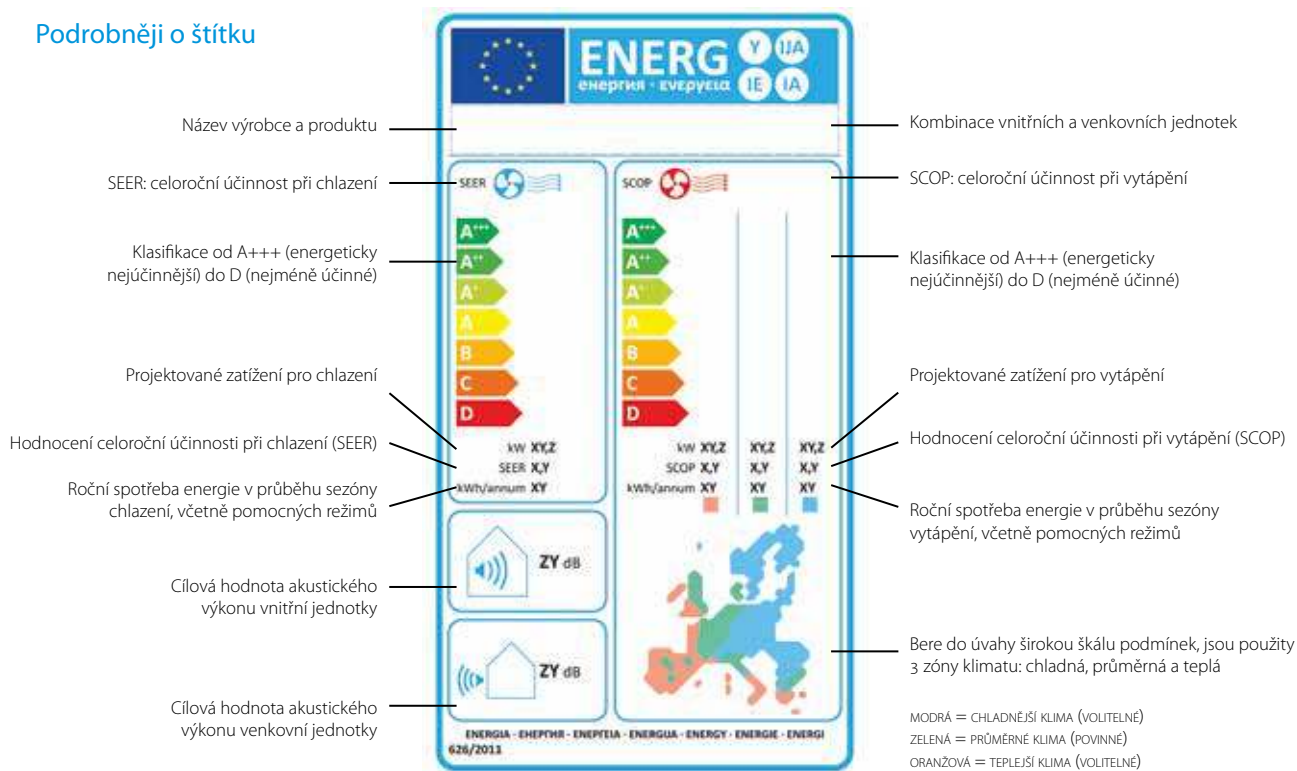

100 % Řada Bluevolution

R-32

Myslíme na budoucnost

Od roku 2025 evropské předpisy upravující použití fluorovaných plynů F-gas nařizují použití chladiv s hodnotou GWP nižší než 750 pro všechny párové dělené klimatizační jednotky, které používají méně než 3 kg chladiva.

1. Nízký potenciál ovlivnění globálního oteplování

Společnost Daikin poprvé uvedla chladivo R-32 v roce 2012. Jeho **nízká hodnota GWP 675**, konkurenceschopná energetická účinnost, bezpečnost a nízká cena jej činí velmi atraktivním. Od roku 2016 společnost Daikin nabízí jedinečnou řadu párových a multi jednotek Bluevolution, které se opět staly etalonem pro rezidenční klimatizace.

2. Nejvyšší účinnost

Inteligentní a svěží design kombinuje **nejvyšší hodnoty energetické účinnosti s nejvyšším komfortem**.

3. Dávný přítel nedělá problémy

Používání chladiva R-32 není neprobádaná krajina, protože R-410A je směs 50 % R-32 a 50 % R-125. Dalšími výhodami použití jednosložkového chladiva R-32 je, že nedochází k problémům s frakcionací nebo únikem. Dále je výhodou snadnější doplňování a recyklace.

Použijte, jak se vám to líbí: Provozní tlaky jsou podobné jako u R-410A, možnost plnit kapalnou i plynou fází a dostupnost nástrojů vhodných pro R-32 i R-410A. Proto je rozhodování o řadě Daikin Bluevolution snadné.



Co je nového v roce 2020



stylish **Nové barvy**

str. 31 **NOVINKA** Další barva: úplně černá!
FTXA-BB



str. 31 **NOVINKA** Celá jednotka stříbrná
FTXA-BS



str. 31 **NOVINKA** Černé dřevo s černým tělem
FTXA-BT

Optimalizované vytápění se Stylish a parapetní jednotkou



str. 52 **NOVINKA** Dokonalá bílá jednotka Stylish (FTXTA-AW)
› Zahrnuje logiku krbu a standardní připojení WLAN
FTXTA-AW



str. 55 **NOVINKA** Parapetní jednotka
› Ideální vnitřní jednotka pro vytápění díky
duálnímu průtoku vzduchu
FVXM-F



Stylish FTXA-BB



Stylish FTXA-BS



Stylish FTXA-BT

Služby Daikin

Vytvoření dokonalého pohodlí uvnitř vyžaduje více než jen nákup a instalaci produktu. Je také nutné dosáhnout požadovaného komfortu po celý rok, energetické účinnosti, spolehlivosti a regulace. My, ve společnosti Daikin, nabízíme výběr služeb podpory a údržby, aby váš systém optimálně fungoval po celou dobu své životnosti.

Optimální instalace s minimálními náklady

Pomocí našich služeb podpory dobře udržovaná instalace:

- ✓ vykazuje vyšší energetickou účinnost
- ✓ má delší životnost
- ✓ plní požadavky nejnovějších zákonů a předpisů

Dodavatel a poskytovatel služeb

Od výběru správného řešení klimatizace po spuštění, monitorování a údržbu, společnost Daikin je připravena pomoci vám v každém kroku procesu. I když nemáte instalaci jednotek Daikin, můžete využít výhod služeb, které Daikin poskytuje svými zaměstnanci helpdesku a naším týmem kvalifikovaných odborníků a servisních techniků.

Co nabízíme

- ✓ **Provoz, údržba a opravy**
Spolu s našimi servisními partnery nabízíme řadu servisních plánů pro dohled, správu a monitorování vaší instalace
- ✓ **Inovace a optimalizace**
Pro zlepšení výkonu a prodloužení životnosti vašeho systému jsme vyvinuli řadu inovací
- ✓ **Služba Daikin uvedení do provozu**
Od spuštění a odzkoušení po závěrečné doladění, technici servisních služeb Daikin jsou zde, aby vám nabídli pomoc v každém kroku procesu instalace. Naše efektivní a účinné postupy pomáhají všem montážním technikům, aby si klimatizační jednotky Daikin neustále udržovaly špičkovou výkonnost
- ✓ **Podpora projektů a helpdesk Daikin**
Ať již se jedná o správný výběr řešení pro vaši aplikaci nebo integraci systému HVAC-R do vašeho systému správy budovy, naši zkušení odborníci a technici jsou připraveni vám pomoci
- ✓ **Záruka Daikin**
Společnost Daikin poskytuje širokou a transparentní záruku. V některých specifických smlouvách kromě záruky výrobce na díly, můžete také získat záruku na práci
- ✓ **Komponenty, kterým můžete důvěřovat**
Všechny komponenty, které vyrábí společnost Daikin mají vysokou kvalitu. To znamená, že pokud je komponent vyměněn technikem firmy Daikin, můžete si být jistí, že si vaše instalace udrží špičkovou účinnost a výkon.



Program Stand By Me, moje klima bezpečí

S novými zákaznickými servisními programy Instalace Daikin a Stand By Me můžete odpočívat s jistotou, že máte výhodu nejvyššího komfortu, energetické účinnosti, využitelnosti a služeb na trhu.



Zdarma
prodloužená záruka



První výhodou servisního programu **Stand By Me** je bezplatné prodloužení záruky:

- ✓ vztahuje se na práci i díly
- ✓ začíná okamžitě po registraci



Rychlá reakce servisních
partnerů Daikin

Servisní partneři Daikin jsou automaticky upozorněni, když zákazník registruje svoji instalaci na www.standbyme.daikin.eu a potřebuje údržbu.

Vašemu zákazníkovi je zaručena:

- ✓ rychlá a spolehlivá služba
- ✓ správa všech informací vztahujících se k instalaci, jako je registrace dokumentů, záznamy o návštěvách, záznamy o údržbě atd.
- ✓ okamžitý přístup ke správné informaci pomáhá bezchybnému servisu



Rozšířená záruka
na díly

Za nízký poplatek mohou zákazníci rozšířit záruku na vybrané díly. Záruky **Stand By Me**:

- ✓ každá komponenta je vyměněna rychle
- ✓ pomáhá zabránit nepříjemným finančním překvapením
- ✓ dlouhá životnost a bezproblémový provoz a všechny další benefity instalace Daikin
- ✓ spolehlivá služba servisních partnerů Daikin

Servisní partneři pracují pouze s díly Daikin a mají veškeré potřebné technické znalosti pro vyřešení jakéhokoliv problému, který může vzniknout

Registrujte vaši
jednotku Daikin

www.standbyme.daikin.eu



Ururu Sarara

Nejlepší z nejlepších



Proč vybrat jednotku Ururu Sarara?

Jednotka Daikin Ururu Sarara uvádí novou úroveň chytrého ovládání klimatizace. Používá pět technik úpravy vzduchu, které dohromady tvoří dokonalé řešení komfortu. Navíc díky účinnému kompresoru a výměníku tepla má řada Ururu Sarara hodnocení SEER a SCOP A+++. Inovativní technologie a design Ururu Sarara byly v oceněny prestižní cenou Red Dot.

5 technologií úpravy vzduchu

- › Vytápění a chlazení jednou jednotkou, celoroční komfort s nejlepším štítkem spotřeby
- › V zimě funkce Ururu udržuje vlhkost vzduchu a udržuje pocit komfortu bez zbytečného vytápění
- › V létě funkce Sarara odstraňuje přebytečnou vlhkost a udržuje stálou teplotu bez zbytečného chlazení
- › Větrání, čerstvý vzduch i při zavřených oknech



reddot design award
winner 2013



BLUEVOLUTION

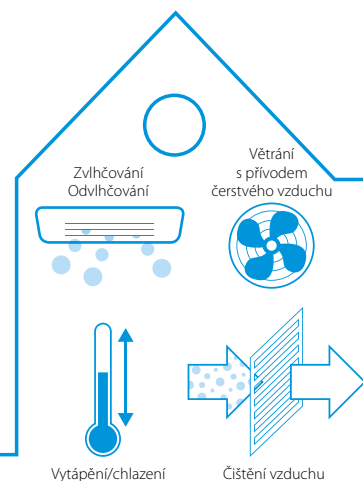

Flash Streamer*: používá proud elektronů pro aktivaci chemických reakcí s částicemi ve vzduchu. Technologie Flash Streamer rozkládá alergeny, jako jsou pylly nebo plísně, a odstraňuje nepříjemné pachy a poskytuje lepší, čistší vzduch.

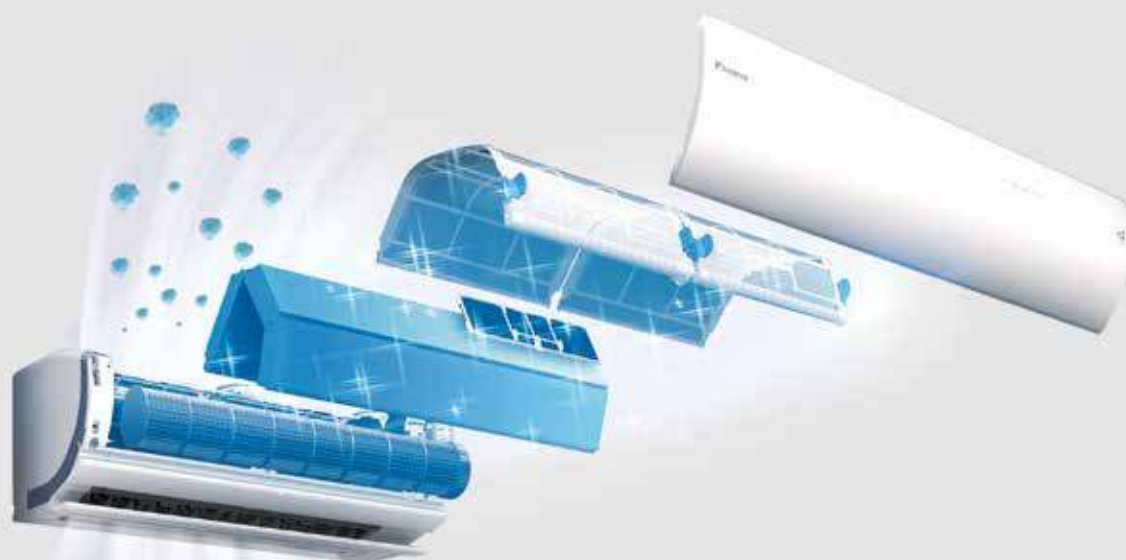

Deodorizační filtr s apatitem titanu rozkládá nepříjemné pachy, například z tabáku a domácích zvířat.

* Technologie Flash Streamer není určena pro použití ve zdravotnictví.

Stylish

Spojení inovace s kreativitou

Dodává se v nových barvách!

NOVÁ BARVA – ČERNÁ



Bílá FTXA-AW



Stříbrná FTXA-BS



Černá FTXA-BB



Černé dřevo FTXA-BT

NOVINKA –
CELÁ STŘÍBRNÁ

NOVINKA –
ČERNÉ DŘEVO
S ČERNÝM
TELEM

Dodává se ve 4 barvách

- › Uživatelé si mohou vybrat **ze čtyř různých barev** (bílá, stříbrná, černá a černé dřevo)
- › **Zaoblené rohy** vytváří nerušivý a prostor šetřící design
- › **Malé rozměry** z ní činí nejkompaktnější jednotku na trhu
- › Čelní panel umožňuje použít různé textury a barvy, které zapadnou do každé místnosti
- › Design s řadou ocenění: Jednotka Stylish získala ceny Red Dot, Good Design Award a iF za svůj inovativní vzhled a funkce



reddot award 2018
winner



GOOD DESIGN
AWARD 2017

Coanda efekt

Coanda efekt, který používá i jednotka Ururu Sarara optimalizuje proudění vzduchu pro komfortní klima. Použití speciálních žaluzií umožňuje lepší řízení proudění vzduchu a lepší distribuci teploty v celé místnosti.

Coanda efekt vytváří dva vzorce proudění vzduchu v závislosti na tom, zda je jednotka Stylish v režimu chlazení nebo vytápění. Nahoře je zobrazen Coanda efekt v režimu chlazení (proud vzduchu pod stropem) a níže je zobrazen Coanda efekt v režimu vytápění (svislý proud vzduchu).

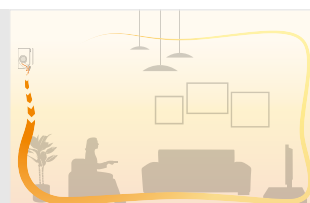
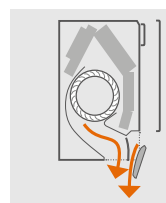
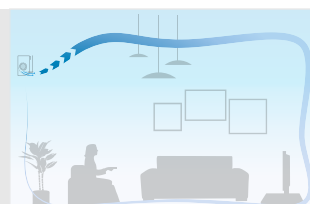
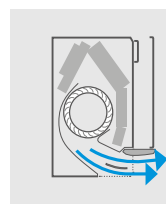
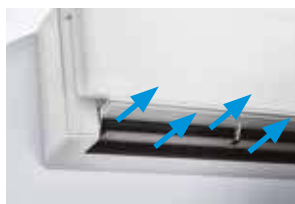

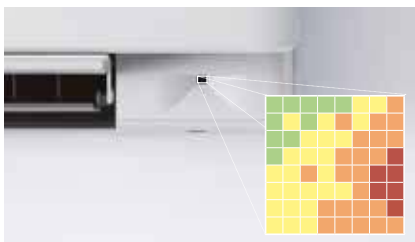

Inteligentní čidlo měří povrchovou teplotu v prostoru, který rozdělí na mřížku se 64 samostatnými čtverci.

Inteligentní tepelné čidlo

Jednotka Stylish používá **inteligentní čidlo pro** zjištění povrchové teploty v prostoru a zajištění komfortní tepelné pohody.

Po stanovení aktuální teploty v místnosti pak čidlo Grid Eye rozdělí proud vzduchu rovnoměrně po celé místnosti a následně přejde do proudění směřujícího tepley nebo studený vzduch přesně do těch míst, kde je to zapotřebí.

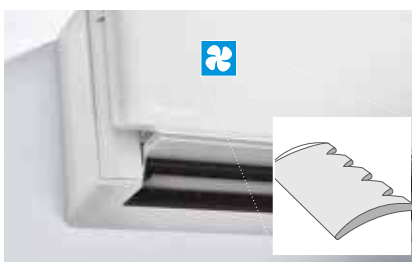

Rozptýl a potlačení hluku jsou výsledkem speciální konstrukce ventilátoru.

Tichý provoz

Jednotka Stylish používá **speciálně vyvinutý ventilátor**, který optimalizuje proudění vzduchu a zvyšuje tak energetickou účinnost při nízké hlučnosti.

Kvůli dosažení vyšší energetické účinnosti, společnost Daikin vyvinula ventilátor, který je účinný i v malých rozměrech jednotky Stylish. Ventilátor a výměník tepla dosahují špičkové energetické výkonnosti a při tom fungují při hladině hluku, kterou lidé neslyší.



Daikin Online Controller

Jednotku Stylish můžete také regulovat ze svého chytrého telefonu. Stačí se připojit k Wi-Fi a stáhnout aplikace Daikin Online Controller a začít ovládat váš systém.

Vaše výhody

- > Přístup k několika funkcím pro ovládání vašeho systému
- > Nastavte teplotu, provozní režim, čištění vzduchu a větrání s interaktivním termostatem.
- > Vytvořte různé rozvrhy a provozní režimy
- > Sledujte spotřebu energie
- > Je kompatibilní s aplikací If This Then That (IFTTT)

Daikin Emura

Tvar. Funkce. Nová konstrukce.



Proč zvolit jednotku Daikin Emura?

- Jedinečný **design**
Vytvořeno v Evropě a pro Evropu
- Vysoká celoroční **účinnost** dále vylepšená technologiemi úspory energie, jako je týdenní časovač a čidlo pohybu.
- Optimální **komfort** díky pokročilým technologiím, jako je dvojitě čidlo pohybu, velmi tichý provoz a online ovladač.

Výhody

- › Neobyčejné spojení nápaditého designu a technické dokonalosti
 - › Moderní konstrukce dodávaná v matné krystalicky bílé a stříbrné
 - › Velmi tichý provoz, hladiny hluku pouhých 19 dBA
 - › Vodorovný a svislý automatický pohyb lamel
 - › Dvojitě čidlo pohybu šetří energii snížením nastavené teploty, když v místnosti není žádná osoba a směřuje průtok vzduchu mimo osoby a brání tak chladnému průvanu
 - › Týdenní časovač
 - › Lze připojit do párové kombinace, multi kombinace i do kombinace s (mini) VRV.
- Online controller: Stále pod dohledem, bez ohledu na to, kde se nacházíte





Jedinečný design

Společnost Daikin je jediný výrobce nabízející model vytvořený v Evropě pro trh v Evropě za použití Evropských technických a konstrukčních norem tak, aby přesně odpovídal potřebám zákazníků.

Společnost Daikin Europe N.V. také hrdě oznamuje, že jednotka Daikin Emura získala několik ocenění za design.

Lepší energetická účinnost

Celoroční účinnost představuje údaj o výsledné účinnosti klimatizačních systémů za celé období využití (topné sezóny i období používání klimatizace). Štítek obsahuje několik klasifikací od A+++ po G. Jednotka Daikin Emura dosahuje vysoké energetické účinnosti:

- › SEER až **A+++**
- › SCOP až **A+++**

Nejmenší dopad na životní prostředí

› Dodává se s chladivem R-32

R-32

Komfort

Dvojité prostorové čidlo pohybu: Proud vzduchu je nasměrován do zóny, ve které se právě nenachází osoba. Pokud není zjištěna přítomnost osob v místnosti, přepne se jednotka automaticky do režimu šetřícího energie.

› Velmi tichý provoz:

Provoz jednotky Daikin Emura je velmi tichý, hladiny hluku pouhých 19 dBA.

DAIKIN
emura



Perfera

Pozitivní vize budoucnosti
se standardním WLAN připojením

Proč vybrat jednotku Perfera?



BLUEEVOLUTION

R-32

Účinnost

Vylepšený design Perfera FTXM-N nabízí výrazně vyšší účinnost v porovnání s předchozími modely. Hodnota SEER je až 6,81 a SCOP až 5,1. To je nejlepší výkonnost v této třídě s celoroční účinností A+++ a nižšími provozními náklady.

Provozní rozsah

Nová jednotka Perfera nyní nabízí ještě širší provozní rozsah, s účinným chlazením od -10 °C do 50 °C a vytápěním od 24 °C do -20 °C.

Komfort

Tento spolehlivý výkon plní potřeby, které vyvstávají z extrémů klimatu v Evropě. 3D průtok vzduchu a dvojité prostorové inteligentní čidlo pohybu vytvářejí dokonalý a neinvazivní průtok vzduchu.

Hluk

Hladiny hluku byly ještě více sníženy pro vnitřní i venkovní jednotku, takže je chod téměř neslyšný. Proto je tato jednotka vhodná pro obydlené oblasti.

Lepší kvalita vzduchu díky technologii Flash Streamer od společnosti Daikin*

Tato univerzální jednotka pro vytápění i chlazení čistí vzduch po celý rok. Používá proud elektronů pro aktivaci chemických reakcí s částicemi ve vzduchu. Technologie Flash Streamer rozkládá alergeny, jako jsou pyl nebo plísně, a odstraňuje nepříjemné pachy a poskytuje lepší, čistší vzduch.



Stále pod dohledem, bez ohledu na to, kde se nacházíte



Daikin Online Controller se **standardním** připojením Wi-Fi umožňuje regulovat vaši vnitřní jednotku z jakéhokoliv místa pomocí aplikace přes vaši místní síť nebo internet a máte přehled o vaší spotřebě energie.

Alergeny byly umístěny na elektrodu jednotky s oboukrovým výbojem a poté vyfotografovány po ozáření pomocí elektronového mikroskopu.

(Zkušební organizace: Yamagata University a Wakayama Medical University)

Alergenní pyl před a po ozáření

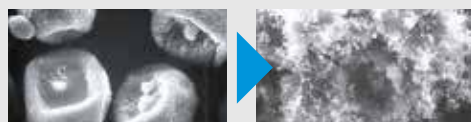

Plísňový alergen před a po ozáření



* Technologie Flash Streamer není určena pro použití ve zdravotnictví.

Comfora

Diskrétní nástěnná jednotka poskytující vysokou účinnost a komfort

Proč vybrat jednotku Comfora?

až do



při vytápění



při chlazení

BLUEEVOLUTION

R-32

Účinnost

Výběr produktu R-32 snižuje dopad na životní prostředí o 68 % v porovnání s produktem R-410A a vede k nižší spotřebě energie díky vysoké energetické účinnosti. Hodnoty celoroční účinnosti při chlazení a vytápění až A++.

Komfort

Proudění vzduchu 3D kombinuje automatické svislé a vodorovné natáčení, aby proud studeného/teplého vzduchu cirkuloval i do koutů velkých prostor.

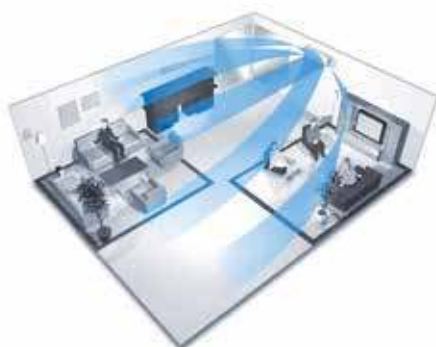

Ovládání přes aplikaci

Online ovládání (volitelně): ovládejte svou vnitřní jednotku z jakéhokoliv místa pomocí aplikace přes vaši místní síť nebo internet a mějte přehled o vaší spotřebě energie.



Stříbrný filtr odstraňující alergeny a čistící vzduch

Filtr se stříbrnými částicemi odstraňuje alergeny a čistí vzduch: zachytává alergeny, jako jsou pyly a trus roztočů a poskytuje stálý přísun čerstvého vzduchu.



Nízké hladiny hluku až pouhých 19 dBA

Velmi tichý provoz: provoz jednotky je sotva slyšitelný. Hladina akustického tlaku je pouhých 19 dBA.

Sensira

Svěže nová

Proč vybrat jednotku Sensira?

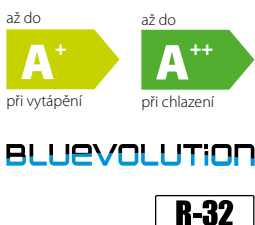

Vysoká účinnost

Vytvoření čerstvého prostředí v domě není pouze záležitostí komfortu. Systémy Daikin šetří vaše peníze a také jsou šetrné k životnímu prostředí. Chladivo nové generace R-32 a optimalizované kompresory zajišťují, že jste neustále v komfortní zóně. Nízká spotřeba energie našimi produkty znamená nižší náklady na energie a dosažení nejvyšších úrovní energetické účinnosti.

Hluk

Nízký akustický tlak až 20 dBA. Nová jednotka FTXC-B v noci, když spíte, funguje téměř neslyšně.

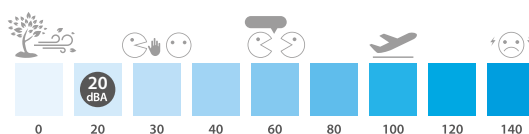

Čistý vzduch

Daikin filtr s apatitem titanu rozkládá nepříjemné pachy, například z tabáku a domácích zvířat. (pouze FTXC-B).

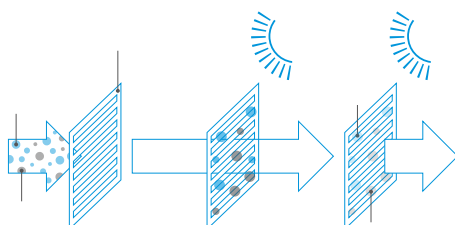

Ovládání přes aplikaci



Stále pod dohledem, bez ohledu na to, kde se nacházíte

Aplikace Daikin Online Controller může regulovat a sledovat stav vaší klimatizace a umožňuje vám:

Sledovat

- › Stav klimatizace
- › Prohlížet grafy spotřeby energie

Ovládat

- › Provozní režim, nastavení teploty, otáčky ventilátoru a výkonný režim, směr proudění vzduchu a filtraci (funkce streameru)
- › Ovládat svůj systém na dálku

Plánovat

- › Naplánujte nastavenou teplotu a provozní režim až na 6 změn denně po dobu 7 dnů
- › Aktivujte režim dovolené
- › Zobrazení v intuitivním režimu
- › Regulace spotřeby / omezení výkonu

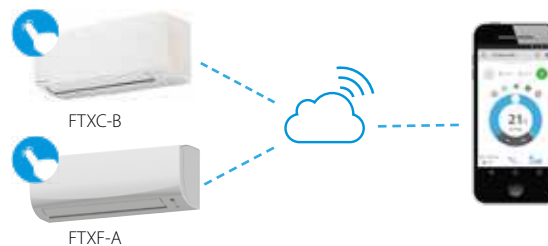

Vytvoření dokonalého vnitřního klimatu – k tomu jsou určeny jednotky Daikin. Tyto nástěnné jednotky jsou nenápadné, vytváří komfortní atmosféru a mají nízkou spotřebu energie.

FDXM-F9

Kompaktní jednotka do podhledu,
vysoká pouze 200 mm

- › Neviditelná jednotka diskrétně ukrytá do podhledu: viditelné jsou pouze mřížky sání a výdechu
- › Lepší kvalita vzduchu v místnosti, vysoká účinnost a nižší náklady na údržbu, protože prach může být snadno odstraněn vysavačem (doplňková samočisticí sada)
- › Malé rozměry, lze ji snadno namontovat do nízkého volného prostoru v podhledu o výšce pouze 240 mm
- › Online ovládání (volitelně): ovládejte vaši vnitřní jednotku z jakéhokoliv místa pomocí aplikace přes vaši místní síť nebo internet a mějte přehled o vaší spotřebě energie
- › Nízká spotřeba energie díky stejnosměrným motorům ventilátorů

Automatické čištění filtru – volitelné

Čištění filtru se provádí automaticky v čase nastaveném přes dálkové ovládání. Prach se shromažďuje do zásobníku integrovaného v jednotce. Když je zásobník plný prachu, prach se snadno odstraní vysavačem bez nutnosti otevření jednotky.

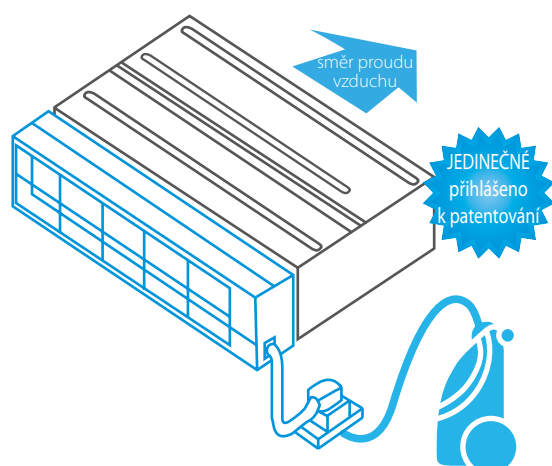

Více zón: obsluha více místností jednou vnitřní jednotkou

Sada pro více zón zvyšuje flexibilitu aplikací systémů Split, Sky Air a VRV a umožňuje vytvořit několik samostatně regulovaných zón obsluhovaných jednou vnitřní jednotkou.

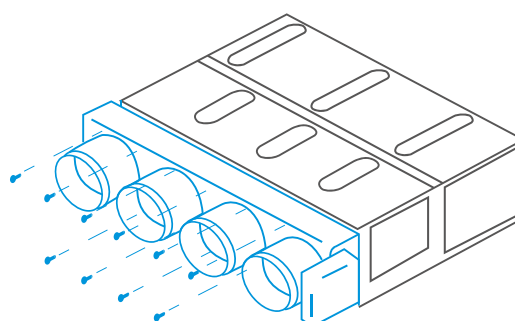

Řešení „plug and play“

Méně je
více

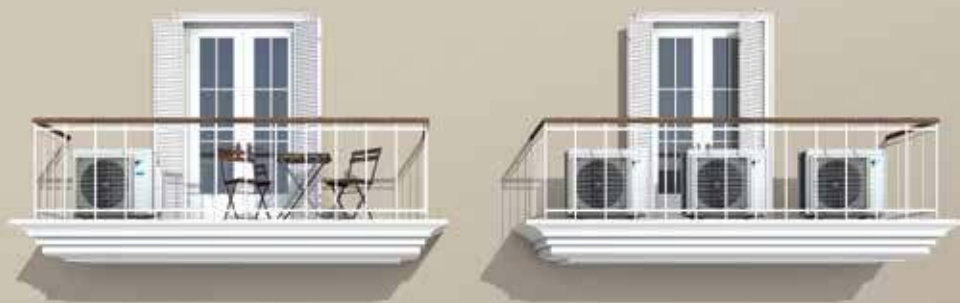

Multi Split

Prostě zvyšte váš komfort!

Multi split systém Daikin nabízí nečekané možnosti vytvoření komfortního a útulného domova. Toto řešení omezuje dopad na životní prostředí a není nákladné.

Méně prostoru pro montáž, méně nápadné, méně hlučné

- › **Úspora prostoru:** Podstatně omezuje prostor potřebný pro umístění více jednotek na vaší fasádě
- › **Méně nápadné:** Užijte si vaše hezké prostředí. Nalézt pouze jedno místo pro schování je mnohem snazší.
- › **Méně hluku:** Pouze jedna běžící jednotka je mnohem tišší, než když běží dvě nebo více jednotek.

Nižší spotřeba energie, vysoká účinnost

- › **Nižší spotřeba energie:** Naše velké kompresory mohou fungovat účinněji než několik menších dohromady se stejným výkonem. Také se šetří významná část energie díky pohotovostnímu režimu

Párové dělení nebo multi split –
přímé porovnání systémů

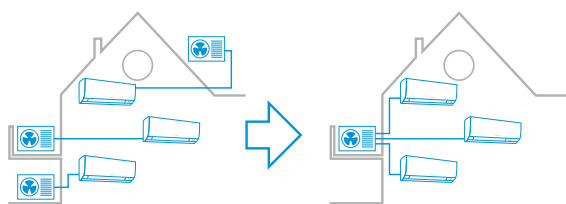

Tradiční párové dělení pro
chlazení tří místností

Řešení stejné situace
s použitím jedné multi split
venkovní jednotky

Snadnější instalace, zapojení, méně potrubí a snadnější údržba

- › **Úspora na vybavení pro upevnění:** Kdykoliv chcete upevnit venkovní jednotku, pro každou venkovní jednotku musíte mít vybavení pro bezpečné upevnění a bezchybnou funkci
- › **Úspora času:** Fyzická instalace, zapojení, montáž potrubí pro odvod kondenzátu a první nastavení je pro jeden systém snadnější a rychlejší
- › Pokud používáte pouze jednu venkovní jednotku místo dvou nebo více, statistická pravděpodobnost **možné technické závady se snižuje** s každou jednotkou, kterou nebudete potřebovat.

Větší flexibilita: Připojení až 5 vnitřních jednotek různého typu

Je mnoho možností, jak zajistit komfort výhodami řešení multi split.

- › K jedné venkovní jednotce je možné připojit **až 5 vnitřních jednotek**
- › Každá jednotlivá vnitřní jednotka může být **řízena samostatně**
- › Vyberte si z **rozsáhlé škály** typů připojitelných vnitřních jednotek z našich řad Split a Sky Air
- › Použijte vnitřní jednotky s nízkým výkonem **určené pro malé místnosti**, které mohou být připojeny pouze k systému multi split.
- › Plánujete pořídit později **další vnitřní jednotku**? Prostě se rozhodněte dnes pro venkovní jednotku s vyšším výkonem a další vnitřní jednotku připojte později



Perfera



FVXM-F



Stylish



FDXM-F9



4MXM-N

Přehled výhod Split

		Standardní řada									
		Nástěnná jednotka						Jednotka do podhledu	Parapetní jednotka		
		NOVINKA			AKTUALIZACE	AKTUALIZACE					
		FTXZ-N	C/FTXA-AW/BS/BT/BB	FTXJ-MW/S	C/FTXM-N	FTXP-M(9)	FTXF-B/A	FTXC-B	FDXM-F9	FVXM-F	
Staráme se	Econo režim	•	•	•	•	•	•			•	
	Dvojité prostorové čidlo pohybu			•	•						
	Trojité prostorové čidlo pohybu	•									
	Během pohotovostního režimu dochází k úspoře energie	•	•	•	•	•	•	•			
	Režim nepřítomnosti osob								•		
	Noční režim		•	•	•	•				•	
	Pouze ventilátor	•	•	•	•	•	•	•	•	•	
	Automatické čištění filtru	•							•*		
	Komfortní režim	•	•	•	•	•	•				
	Výkonný režim	•	•	•	•	•	•	•		•	
Komfort	Režim automatického přepínání chlazení/vytápění	•	•	•	•	•	•	•		•	
	Velmi tichý provoz (do 19 dBA)	•	•	•	•	•					
	Téměř neslyšná		•	•	•	•					
	Tichý provoz vnitřní jednotky	•	•	•	•	•	•			•	
	Režim komfortního spánku	•						•			
	Tichý provoz venkovní jednotky	•	•	•	•					•	
	Logika krbu										
	Průtok vzduchu	3D proudění vzduchu	•	•	•	•	•				
		Svislé automatické natáčení	•	•	•	•	•	•	•		•
		Vodorovné automatické natáčení	•	•	•	•	•				
Automatické otáčky ventilátoru		•	•	•	•	•	•	•		•	
Stupně otáček ventilátoru		5	5	5	5	5	3	5	3	5	
Inteligentní tepelné čidlo			•								
Coanda efekt		(pouze chlazení)	(chlazení a vytápění)								
Regulace vlhkosti		Ururu – zvlhčování	•								
		Sarara – odvlhčování	•								
		Program vysoušení		•	•	•	•	•	•	•	•
Úprava vzduchu	Flash Streamer**	•	•	•	•						
	Deodorizační filtr s apatitem titanu	•	•	•	•			•		•	
	Stříbrný filtr odstraňující alergeny a čistící vzduch			•		•					
	Vzduchový filtr	•	•	•	•	•	•	•	•	•	
Dálkové ovládání a časovač	Online ovládání / WLAN	•*	•	•	•	•*	•*	•*	•*	•*	
	Týdenní časovač		•	•	•				•	•	
	Časovač na 24 hodin	•		•	•	•	•	•	•	•	
	Infrčervené dálkové ovládání	•	•	•	•	•	•	•	•	•	
	Kabelové dálkové ovládání		•*	•*	•*				•*		
	Centrální dálkové ovládání	•	•	•	•				•	•	
	Ovládání více zón								•		
Další funkce	Automatický restart	•	•	•	•	•	•	•	•	•	
	Vlastní diagnostika	•	•	•	•	•	•	•	•	•	
	Multi systém		•	•	•	•			•	•	
	Zaručený provoz při okolní teplotě do -25 °C										

* K dispozici jako doplněk

** Technologie Flash Streamer není určena pro použití ve zdravotnictví.



















Řada Siesta				Řada optimalizovaná pro vytápění				
Nástěnná jednotka <i>Siesta</i>				Nástěnná jednotka <i>NOVINKA</i>				Nástěnná jednotka <i>Siesta</i>
ATXM-N	ATXP-M	ATXF-A	ATXC-B	FTXTA-AW	FTXTM-M	FTXTP-K	FVXM-F	ATXTP-K
•	•	•		•	•	•	•	•
•					•			
•	•	•	•	•	•	•		•
•	•			•	•	•	•	•
•	•	•	•	•	•	•	•	•
•	•	•		•	•	•		•
•	•	•	•	•	•	•	•	•
•	•	•	•	•	•	•	•	•
•				•	•			
•	•	•		•	•	•	•	•
•			•					
•				•	•		•	
•	•			•	•			
•	•	•	•	•	•	•	•	•
•	•	•	•	•	•	•	•	•
•	•	•	•	•	•	•	•	•
•	•	•	•	•	•	•	•	•
5	5	3	5	5	5	5	5	5
				•				
				•				
•	•	•	•	•	•	•	•	•
•				•	•			
	•			•		•	•	•
	•							
•	•	•	•	•	•	•	•	•
•*	•*	•*	•*	•	•*	•*	•*	•*
•				•	•		•	
•	•	•	•		•	•	•	•
•	•	•	•	•	•	•	•	•
•*				•*	•*			
•				•	•		•	
•	•	•	•	•	•	•	•	•
•	•	•	•	•	•	•	•	•
•	•	•	•	•	•	•	•	•
•	•	•	•	•	•	•	•	•
•	•	•	•	•	•	•	•	•
•	•	•	•	•	•	•	•	•
•	•	•	•	•	•	•	•	•
•	•	•	•	•	•	•	•	•
•	•	•	•	•	•	•	•	•
				•	•	•	•	•

Třída 20, 25, 35

Portfolio produktů

Úplná řada vnitřních jednotek Split **R-32** pro průměrné a nízké venkovní teploty

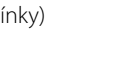
BLUEVOLUTION

Řada	Typ	Model	Název výrobku	15	20	25	30	35	40	42	50	60	71		
Standardní řada	Nástěnná jednotka	Ururu Sarara Úplné ovládání klimatu s (od)vlhčováním, čištěním vzduchu a větráním s nejvyšší účinností při vytápění a chlazení	FTXZ-N 			A+++ (pouze párové aplikace)		A+++ (pouze párové aplikace)				A+++ (pouze párové aplikace)			
		Stylish Nejkompaktnější nástěnná jednotka	CTXA-AW/BS/ BT/BB  FTXA-AW/BS/ BT/BB		(pouze aplikace multi)										
		Daikin Emura Nejlepší design přinášející vynikající účinnost a komfort	FTXJ-MW/S 										A++ A+		
		Perfera Nástěnná jednotka s vysokým výkonem zajišťující vysokou kvalitu vzduchu v místnosti.	CTXM-N  FTXM-N		(pouze aplikace multi)								A+++ A+++	A+++ A+++	A+++ A+++
		Comfora Diskrétní nástěnná jednotka poskytující vysokou účinnost a komfort	FTXP-M9 										A+++ A+++	A+++ A+++	A+++ A+++
		Sensira Nástěnná jednotka pro nízkou spotřebu energie a příjemný komfort	FTXF-B/A 										A+++ A+++	A+++ A+++	A+++ A+++
		Sensira Nástěnná jednotka nabízí vysokou hodnotu za rozumnou cenu	FTXC-B 										A+++ A+++	A+++ A+++	A+++ A+++
		Parapetní jednotka Parapetní jednotka pro optimální pohodlí díky duálnímu průtoku vzduchu	FVXM-F 										A+++ A+++	A+++ A+++	A+++ A+++
		Jednotka do podhledu Kompaktní jednotka do podhledu, vysoká pouze 200 mm	FDXM-F9 										A+++ A+++	A+++ A+++	A+++ A+++
		Řada <i>Siesta</i>	Nástěnná jednotka	Nástěnná jednotka Siesta Diskrétní moderní design pro optimální účinnost a komfort díky dvojitému prostorovému čidlu pohybu	ATXM-N 		(pouze aplikace multi)								
Nástěnná jednotka Siesta Diskrétní nástěnná jednotka Siesta poskytující vysokou účinnost a komfort	ATXP-M 														
Nástěnná jednotka Siesta Nástěnná jednotka pro nízkou spotřebu energie a příjemný komfort	ATXF-A 														
Nástěnná jednotka Siesta Nástěnná jednotka nabízí vysokou hodnotu za rozumnou cenu a zajišťuje stálý přívod čistého vzduchu	ATXC-B 														
Stylish Nejkompaktnější nástěnná jednotka fungující při venkovní teplotě do -25 °C	FTXTA-AW 														
Řada optimalizovaná pro vytápění	Nástěnná jednotka	Perfera Atraktivní design nástěnné jednotky s dokonalou kvalitou vzduchu uvnitř	FTXTM-M 												
		Comfora Diskrétní nástěnná jednotka poskytující vysokou účinnost a komfort	FTXTP-K 												
		Parapetní jednotka Parapetní jednotka pro optimální pohodlí díky duálnímu průtoku vzduchu	FVXM-F 												
		Nástěnná jednotka Siesta Diskrétní nástěnná jednotka poskytující vysokou účinnost a komfort	ATXTP-K 												

Třída energetické účinnosti při chlazení a vytápění (průměrné klimatické podmínky)



Úplná řada venkovních jednotek s chladivem R-32

Flexibilní konfigurace vyhoví všem domům

Ať již hledáte řešení pro jednu místnost nebo systém pro celý dům, dokážeme naplnit vaše potřeby.

Párové dělené nebo multi split –
přímé porovnání systémů



Řada	Typ	Model	Název výrobku	20	25	30	35	40	42	50	52	60	68	71	80	90	
Standardní řada	Párové tepelné čerpadlo	RXZ-N			•		•			•							
		RXA-A/B		•	•		•		•	•							
		RXJ-M/N		•	•		•				•						
		RXM-N(9)		•	•		•		•	•			•		•		
		RXP-M		•	•		•				•		•		•		
		RXC-B		•	•		•				•		•		•		
		RXF-A/B		•	•		•				•		•		•		
	Tepelné čerpadlo multi	2portové MXM-M(9)						•		•							
		3portové MXM-N						•			•		•				
		4portové MXM-N											•		•		
		5portové MXM-N														•	
Řada <i>Siesta</i>	Párové tepelné čerpadlo	ARXM-N9		•		•				•							
		ARXP-M		•	•		•										
		ARXF-A		•	•		•				•		•		•		
		ARXC-B		•	•		•				•		•		•		
	Tepelné čerpadlo multi	2portové AMXM-M						•		•							
		3portové AMXM-M									•						
Řada optimalizovaná pro vytápění	Párové tepelné čerpadlo do -25 °C	RXTA-N				•											
		RXTM-N				•		•		•							
		RXTP-N9			•		•		•								
		ARXTP-N			•		•		•								

Ururu Sarara

Úplné ovládání klimatu s (od)vlhčováním, čištěním vzduchu a větráním s nejvyšší účinností při vytápění a chlazení

- › Jedinečná kombinace zvlhčování, odvlhčování, větrání, čištění vzduchu a vytápění a chlazení v jednom systému
- › Trojitě prostorové čidlo pohybu: průtok vzduchu je nasměrován do zóny, ve které se právě nenachází žádná osoba. Detekce se provádí ve třech směrech: vlevo, vepředu a vpravo. Pokud není zjištěna přítomnost osob v místnosti, přepne se jednotka automaticky do režimu šetřícího energie
- › Online ovládání (volitelně): ovládejte vaši vnitřní jednotku z jakéhokoliv místa pomocí aplikace přes vaši místní síť nebo internet a mějte přehled o vaší spotřebě energie
- › Samočisticí filtr nevyžaduje manuální čištění
- › Hodnoty celoroční účinnosti: plný rozsah A+++ při chlazení a vytápění
- › Velmi tichý provoz: provoz jednotky je sotva slyšitelný. Hladina akustického tlaku je pouhých 19 dB(A)!
- › Proudění vzduchu 3D kombinuje automatické vislé a vodorovné natáčení, aby proud studeného/teplého vzduchu cirkuloval i do koutů velkých prostor.
- › Vítěz ceny za výjimečný design Reddot 2013



Údaje o účinnosti		FTXZ + RXZ	25N + 25N	35N + 35N	50N + 50N		
Chladicí výkon	Min./Jmen./Max.	kW	0,6/2,5/3,9	0,6/3,5/5,3	0,6/5,0/5,8		
Topný výkon	Min./Jmen./Max.	kW	0,6/3,6/7,5	0,6/5,0/9,0	0,6/6,3/9,4		
Příkon	Chlazení	Min./Jmen./Max.	kW	0,11/0,41/0,88	0,11/0,66/1,33	0,11/1,10/1,60	
	Vytápění	Min./Jmen./Max.	kW	0,10/0,62/2,01	0,10/1,00/2,53	0,10/1,41/2,64	
Prostorové chlazení	Třída energetické účinnosti			A+++			
	Jmenovitý výkon	Pdesign	kW	2,50	3,50	5,00	
	SEER			9,54	9,00	8,60	
	Roční spotřeba energie		kWh/rok	92	136	203	
Prostorové vytápění (průměrné podmínky)	Třída energetické účinnosti			A+++			
	Jmenovitý výkon	Pdesign	kW	3,50	4,50	5,60	
	SCOP/A			5,90	5,73	5,50	
	Roční spotřeba energie		kWh/rok	831	1.100	1.427	
Jmenovitá účinnost	EER			6,10	5,30	4,55	
	COP			5,80	5,00	4,47	
	Roční spotřeba energie		kWh	205	330	550	
	Směrnice pro šítelek spotřeby Chlazení / Vytápění				A/A		
Vnitřní jednotka		FTXZ	25N	35N	50N		
Rozměry	Jednotka	Výška x šířka x hloubka	mm				
Hmotnost	Jednotka		kg				
Vzduchový filtr	Typ		Automatické čištění filtru				
Ventilátor	Průtok vzduchu	Chlazení	Tichý provoz/Nizké/Vysoké	m ³ /min	4,0/5,3/10,7	4,0/5,6/12,1	4,6/6,6/15,0
		Vytápění	Tichý provoz/Nizké/Vysoké	m ³ /min	4,8/6,7/11,7	4,8/6,9/13,3	5,9/7,7/14,4
Hladina akustického výkonu	Chlazení	Tichý provoz/Nizké/Vysoké		dBA	54	57	60
		Vytápění		dBA	56	57	59
Hladina akustického tlaku	Chlazení	Tichý provoz/Nizké/Jmenovitě/Vysoké		dBA	19/26/33/38	19/27/35/42	23/30/38/47
		Vytápění	Tichý provoz/Nizké/Jmenovitě/Vysoké		dBA	19/28/35/39	19/29/36/42
Řídicí systémy	Infračervené dálkové ovládání			ARC477A1			
	Kabelové dálkové ovládání			-			
Elektrické napájení	Počet fází / Frekvence / Napětí		Hz/V				
			1~/50/220-240				
Venkovní jednotka		RXZ	25N	35N	50N		
Rozměry	Jednotka	Výška x šířka x hloubka	mm				
Hmotnost	Jednotka		kg				
Hladina akustického výkonu	Chlazení			dBA	59	61	63
		Vytápění		dBA	59	61	64
Hladina akustického tlaku	Chlazení			dBA	46	48	49
		Vytápění		dBA	46	48	50
Provozní rozsah	Chlazení	Okolní prostředí Min.~Max.		°CDB			
		Vytápění	Okolní prostředí Min.~Max.		°CWB		
Chladivo	Typ			R-32			
	GWP			675			
	Náplň			kg/TCO2Eq			
Připojovací rozměry	Kapalina	Vnější průměr		mm			
	Plyn	Vnější průměr		mm			
	Délka potrubí Venk. jedn.-Vnitř. jedn. Max.			m			
	Rozdíl úrovně Vnitř. jedn.-Venk. jedn. Max.			m			
Elektrické napájení	Počet fází / Frekvence / Napětí		Hz/V				
Proud – 50 Hz	Max. proudová hodnota pojistky (MFA)		A				
			1~/50/220-240				
			16				

Stylish

Nejkompatnější nástěnná jednotka

- › Kompaktní a funkční design vhodný do každého interiéru v elegantní povrchové úpravě v barvě bílé, stříbrné, černé a černé dřeva.
- › Coanda efekt optimalizuje proudění vzduchu pro komfortní klima. Použití speciálních žaluzií umožňuje lepší řízení proudění vzduchu a lepší distribuci teploty v celé místnosti
- › Po stanovení teploty v místnosti, inteligentní tepelné čidlo zajistí rovnoměrnou distribuci vzduchu v místnosti před tím, než se přepne na schéma proudění vzduchu, které směřuje teplý nebo studený vzduch do míst, kde je to potřeba
- › Online controller: řízení vnitřního prostředí z jakéhokoliv místa pomocí aplikace, přes vaši místní síť nebo internet
- › Používá proud elektronů pro aktivaci chemických reakcí s částicemi ve vzduchu. Technologie Flash Streamer rozkládá alergeny, jako jsou pylly nebo plísně, a odstraňuje nepříjemné pachy a poskytuje lepší, čistší vzduch.
- › Téměř neslyšná: jednotka je za provozu tak tichá, že téměř zapomenete, že tam je
- › Výběr produktu R-32 snižuje dopad na životní prostředí o 68 % v porovnání s produktem R-410A a vede k nižší spotřebě energie díky vysoké energetické účinnosti
- › Hodnoty celoroční účinnosti při chlazení a vytápění až A+++



GOOD
DESIGN



DESIGN
AWARD
2018



red dot award 2018
winner

Údaje o účinnosti		FTXA + RXA	CTXA15 AW/BS/BT/BB	20AW/BS/BT/BB + 20A	25AW/BS/BT/BB + 25A	35AW/BS/BT/BB + 35A	42AW/BS/BT/BB + 42B	50AW/BS/BT/BB + 50B	
Chladicí výkon	Min./Jmen./Max.			1,3/2,0/2,6	1,3/2,5/3,2	1,4/3,4/4,0	1,7/4,2/5,0	1,7/5,0/5,3	
Topný výkon	Min./Jmen./Max.			1,30/2,50/3,50	1,30/2,80/4,70	1,40/4,00/5,20	1,70/5,40/6,00	1,70/5,80/6,50	
Příkon	Chlazení	Min./Jmen./Max.		0,27/0,43/0,63	0,27/0,56/0,78	0,31/0,78/1,04	-/1,05/-	-/1,36/-	
	Vytápění	Min./Jmen./Max.		0,25/0,50/0,91	0,25/0,56/1,22	0,26/0,99/1,67	-/1,31/-	-/1,45/-	
Prostorové chlazení	Třída energetické účinnosti		Pouze pro kombinace s multi venkovními jednotkami		A+++			A++	
	Jmenovitý výkon	Pdesign		kW	2,00	2,50	3,40	4,20	5,00
	SEER				8,75	8,74	8,73	7,50	7,33
Prostorové vytápění (průměrné podmínky)	Třída energetické účinnosti				A+++			A++	
	Jmenovitý výkon	Pdesign		kW	2,40	2,45	2,50	3,80	4,00
	SCOP/A					5,15		4,60	
Jmenovitá účinnost	Roční spotřeba energie	kWh/rok		653	666	680	1.150	1.217	
	EER			4,70	4,46	4,37	3,99	3,68	
	COP			5,00		4,04	4,12	4,00	
Směrnice pro šiték spotřeby		Chlazení / Vytápění				A/A			

Vnitřní jednotka		FTXA	CTXA15 AW/BS/BT/BB	20AW/BS/BT/BB	25AW/BS/BT/BB	35AW/BS/BT/BB	42AW/BS/BT/BB	50AW/BS/BT/BB	
Rozměry	Jednotka	Výška x šířka x hloubka	295x798x189						
Hmotnost	Jednotka		12						
Vzduchový filtr	Typ		Demontovatelný/omyvatelný						
Ventilátor	Průtok vzduchu	Chlazení	Tichý provoz/Nízké/Střední/Vysoké	4,6 / 6,1 / 8,2 / 11,0	4,6/6,1/8 / 11,0	4,6/6,1/9 / 11,5	4,6/6,1/9 / 11,9	4,6/7,2/10 / 13,1	5,2/7,6/10 / 13,5
		Vytápění	Tichý provoz/Nízké/Střední/Vysoké	4,5/6,4/8,7 / 10,9		4,5/6,4/9,0 / 11,1	4,5/6,4/9,0 / 11,5	5,2/7,7/10,5 / 14,6	5,7/8,2/11,1 / 15,1
Hladina akustického výkonu	Chlazení		57					60	
Hladina akustického tlaku	Chlazení	Tichý provoz/Nízké/Vysoké	19/25/39		19/25/40	19/25/41	21/29/45	24/31/46	
	Vytápění	Tichý provoz/Nízké/Vysoké	19/25/39		19/25/40	19/25/41	21/29/45	24/31/46	
Řídicí systémy	Infračervené dálkové ovládání		ARC466A58						
	Kabelové dálkové ovládání		BRC073						
Elektrické napájení	Počet fází / Frekvence / Napětí	Hz/V	1~/50/220-240						

Venkovní jednotka		RXA	20A	25A	35A	42B	50B	
Rozměry	Jednotka	Výška x šířka x hloubka	550x765x285		734x870x373			
Hmotnost	Jednotka		32		50			
Hladina akustického výkonu	Chlazení		59		61	62,0		
	Vytápění		59		61	62,0		
Hladina akustického tlaku	Chlazení	Jmen.	46		49	48,0		
	Vytápění	Jmen.	47		49	48,0		
Provozní rozsah	Chlazení	Okolní prostředí Min.~Max.	-10~-46					
	Vytápění	Okolní prostředí Min.~Max.	-15~-18					
Chladivo	Typ		R-32					
	GWP		675,0					
Připojovací rozměry	Náplň	kg/TCO2Eq	0,76/0,52		1,10/0,75			
	Kapalina	Vnější průměr	6,35		6,4			
	Plyn	Vnější průměr	9,50		12,7			
	Délka potrubí	Venk.jedn.-Vnitř.jedn. Max.	20		30			
	Doplnění náplně chladiva	kg/m	0,02 (pro délku potrubí přesahující 10 m)					
Elektrické napájení	Počet fází / Frekvence / Napětí	Hz/V	1~/50/220-240				20	
	Proud - 50 Hz	Max. proudová hodnota pojistky (MFA)	10				13	

Emura

Nejlepší design přinářející vynikající účinnost a komfort

- › Neobyčejná směsice nápaditého designu a technické dokonalosti s elegantním povrchem v matné krystalicky bílé a stříbrné barvě
- › Za svůj excelentní design získala jednotka Daikin Emura mnoho ocenění
- › Stříbrný filtr odstraňující alergeny a čistící vzduch: zachytává alergeny, jako jsou pyl a trus roztočů a poskytuje stálý přísun čerstvého vzduchu
- › Online controller: řízení vnitřního prostředí z jakéhokoliv místa pomocí aplikace, přes vaši místní síť nebo internet
- › Velmi tichý provoz: provoz jednotky je sotva slyšitelný. Hladina akustického tlaku je pouhých 19 dB(A)!
- › Dvojitě prostorové inteligentní čidlo pohybu: průtok vzduchu je nasměrován do prostoru, kde nejsou v daném okamžiku osoby; pokud nejsou rozpoznány osoby, jednotka se automaticky přepne do režimu šetřícího energií
- › Výběh produktu R-32 snižuje dopad na životní prostředí o 68 % v porovnání s produktem R-410A a vede k nižší spotřebě energie díky vysoké energetické účinnosti
- › Hodnoty celoroční účinnosti při chlazení a vytápění až A+++



- › Proudění vzduchu 3D kombinuje automatické svislé a vodorovné natáčení, aby proud studeného/teplého vzduchu cirkuloval i do koutů velkých prostor.

Údaje o účinnosti		FTXJ + RXJ	20MW + 20M	20MS + 20M	25MW + 25M	25MS + 25M	35MW + 35M	35MS + 35M	50MW + 50N	50MS + 50N	
Chladicí výkon	Min./Jmen./Max.	kW	1,30/2,30/2,80		0,90/2,40/3,30		0,90/3,50/4,10		1,40/4,80/5,50		
	Topný výkon	Min./Jmen./Max.	kW	1,30/2,50/4,30		0,90/3,20/4,70		0,90/4,00/5,10	1,10/5,80/7,00		
Příkon	Chlazení	Jmen.	kW	0,50		0,51		0,86		1,43	
	Vytápění	Jmen.	kW	0,50		0,70		0,99		1,59	
Prostorové chlazení	Třída energetické účinnosti				A+++				A++		
	Jmenovitý výkon	Pdesign	kW	2,30		2,40		3,50		4,80	
	SEER			8,73		8,64		7,19		7,02	
	Roční spotřeba energie		kWh/rok	92		97		170		239	
Prostorové vytápění (průměrné podmínky)	Třída energetické účinnosti				A++				A+		
	Jmenovitý výkon	Pdesign	kW	2,10		2,70		3,00		4,60	
	SCOP/A				4,60				4,28		
	Roční spotřeba energie		kWh/rok	639		821		913		1.505	
Jmenovitá účinnost	EER			4,64		4,73		4,09		3,35	
	COP			5,00		4,57		4,04		3,65	
	Roční spotřeba energie		kWh	248		254		428		715	
	Směrnice pro šítké spotřeby	Chlazení / Vytápění		A/A							
Vnitřní jednotka		FTXJ/FTXJ	20MW	20MS	25MW	25MS	35MW	35MS	50MW	50MS	
Rozměry	Jednotka	Výška x šířka x hloubka	mm								
Hmotnost	Jednotka		kg								
Vzduchový filtr	Typ		Demontovatelný/omyvatelný								
Ventilátor	Průtok vzduchu	Chlazení	Tichý provoz/Nízké/Střední/Vysoké	m ³ /min			2,6/4,4/6,6/8,9		2,9/4,8/7,8/10,9		3,6/6,8/8,9/10,9
		Vytápění	Tichý provoz/Nízké/Střední/Vysoké	m ³ /min			3,8/6,3/8,4/10,2		3,8/6,3/8,6/11,0		4,1/6,9/9,6/12,4
Hladina akustického výkonu	Chlazení			54			59		60		
	Vytápění			56			59		60		
Hladina akustického tlaku	Chlazení	Tichý provoz/Nízké/Vysoké		19/25/38			20/26/45		25/35/46		
	Vytápění	Tichý provoz/Nízké/Vysoké		19/28/40			19/28/41		20/29/45		25/35/47
Řídicí systémy		Infračervené dálkové ovládání	ARC466A9								
		Kabelové dálkové ovládání	-								
Venkovní jednotka		RXJ/RXJ	20M	20M	25M	25M	35M	35M	50N	50N	
Rozměry	Jednotka	Výška x šířka x hloubka	mm						734x870x373		
Hmotnost	Jednotka		kg						50		
Hladina akustického výkonu	Chlazení		59			61		63,0			
	Vytápění		59			61		63,0			
Hladina akustického tlaku	Chlazení	Jmen.	46			49		48,0			
	Vytápění	Jmen.	47			49		48,0			
Provozní rozsah	Chlazení	Okolní prostředí Min.~Max.	°CDB						-10~46		
	Vytápění	Okolní prostředí Min.~Max.	°CWB						-15~18		
Chladivo	Typ		R-32								
	GWP		675,0								
Připojovací rozměry	Náplň	kg/TCO2Eq	0,76/0,52						1,15/0,78		
	Kapalina	Vnější průměr	mm						6,35		
	Plyn	Vnější průměr	mm						9,50		
	Délka potrubí Venk.jedn.-Vnitř.jedn. Max.	m	20						30		
	Doplnění náplně chladiva	kg/m	0,02 (pro délku potrubí přesahující 10 m)								
Elektrické napájení	Rozdíl úrovní Vnitř.jedn.-Venk.jedn. Max.	m	15,0						20		
	Počet fází / Frekvence / Napětí	Hz/V	1~/50/220-240								
Proud - 50 Hz	Max. proudová hodnota pojistky (MFA)	A	10						13		

Jmenovitý výkon: chlazení při 35°/27° při jmenovitém zatížení, vytápění při 7°/20° při jmenovitém zatížení | 240V | 230V | 220V | Viz samostatný výkres s daty elektrického systému | Viz samostatný výkres pro provozní rozsah | Obsahuje fluorované skleníkové plyny | Jmenovité topné výkony jsou založeny na: vnitřní teplota: 20 °CDB, venkovní teplota: 7 °CDB, 6 °CWB, ekvivalentní délka potrubí chladiva: 5 m, rozdíl úrovní: 0 m | Jmenovité chladicí výkony jsou založeny na: vnitřní teplota: 27 °CDB, venkovní teplota: 35 °CDB, ekvivalentní délka potrubí chladiva: 5 m, rozdíl úrovní: 0 m

Perfera

Atraktivní design nástěnné jednotky pro dokonalou kvalitu vzduchu uvnitř

- > Hodnoty celoroční účinnosti při chlazení a vytápění až A+++
- > Téměř neslyšná: jednotka je za provozu tak tichá, že téměř zapomenete, že tam je
- > Používá proud elektronů pro aktivaci chemických reakcí s částicemi ve vzduchu. Technologie Flash Streamer rozkládá alergeny, jako jsou pyly nebo plísňe, a odstraňuje nepříjemné pachy a poskytuje lepší, čistší vzduch.
- > Dvojitě prostorové inteligentní čidlo pohybu: průtok vzduchu je nasměrován do prostoru, kde nejsou v daném okamžiku osoby; pokud nejsou rozpoznány osoby, jednotka se automaticky přepne do úsporného nastavení
- > Online controller: ovládejte svou vnitřní jednotku z jakéhokoliv místa pomocí aplikace přes vaši místní síť nebo internet a mějte přehled o vaší spotřebě energie
- > Elegantní, nevtrávná jednotka klimatizace, která vyhovuje Evropským představám o designu interiéru
- > Výběr produktu R-32 snižuje dopad na životní prostředí o 68 % v porovnání s produktem R-410A a vede k nižší spotřebě energie díky vysoké energetické účinnosti

TESTOVANÍ
PROJEKT ZÁHRADY



- > Proudění vzduchu 3D kombinuje automatické svislé a vodorovné natáčení, aby proud studeného/teplého vzduchu cirkuloval i do koutů velkých prostor.

Údaje o účinnosti		FTXM + RXM	20N + 20N9	25N + 25N9	35N + 35N9	42N + 42N9	50N + 50N9	60N + 60N9	71N + 71N		
Chladicí výkon	Min./Jmen./Max.	kW	1,30/2,00/2,60	1,30/2,50/3,20	1,40/3,40/4,00	1,70/4,20/5,00	1,70/5,00/6,00	1,70/6,00/7,00	2,30/7,10/8,50		
Topný výkon	Min./Jmen./Max.	kW	1,30/2,50/3,50	1,30/2,80/4,70	1,40/4,00/5,20	1,70/5,40/6,00	1,70/5,80/7,70	1,70/7,00/8,00	2,30/8,20/10,20		
Príkon	Chlazení	Jmen.	0,44	0,56	0,80	0,97	1,36	1,77	2,34		
	Vytápění	Jmen.	0,50	0,56	0,99	1,31	1,45	1,94	2,57		
Prostorové chlazení	Třída energetické účinnosti			A+++				A++			
	Jmenovitý výkon	Pdesign	kW	2,00	2,50	3,40	4,20	5,00	6,00	7,10	
	SEER			8,65		7,85	7,41	6,90	6,20		
	Roční spotřeba energie		kWh/rok	81	101	138	187	236	304	401	
Prostorové vytápění (průměrné podmínky)	Třída energetické účinnosti			A+++			A++		A+		
	Jmenovitý výkon	Pdesign	kW	2,30	2,40	2,50	4,00	4,60	4,80	6,20	
	SCOP/A			5,10			4,71		4,30	4,10	
	Roční spotřeba energie		kWh/rok	632	659	687	1.189	1.369	1.562	2.115	
Jmenovitá účinnost	EER		4,57	4,50	4,23	4,33	3,68	3,39	3,03		
	COP			5,00	4,04	4,12	4,00	3,61	3,19		
	Roční spotřeba energie		kWh	219	278	402	485	679	885	1.172	
	Směrnice pro šítky spotřeby Chlazení / Vytápění					A/A			B/D		
Vnitřní jednotka		FTXM	20N	25N	35N	42N	50N	60N	71N		
Rozměry	Jednotka	Výška x šířka x hloubka	294x811x272					300x1.040x295			
Hmotnost	Jednotka		10,0					14,5			
Vzduchový filtr	Typ		Demontovatelný/omyvatelný								
Ventilátor	Průtok vzduchu	Chlazení	Tichý provoz/Nízké/Střední/Vysoké	m³/min	4,4/6,0/7,9/11,1	4,4/6,2/8,1/11,1	4,6/6,4/8,3/12,3	4,6/7,1/9,5/12,6	8,1/11,6/14,2/16,1	9,1/12,0/14,6/17,1	10,1/12,5/15,0/17,6
		Vytápění	Tichý provoz/Nízké/Střední/Vysoké	m³/min	5,3/6,5/8,7/10,8	5,3/6,8/8,7/10,8	5,3/7,1/9,0/10,8	5,3/7,1/10,4/13,0	10,7/12,2/14,6/17,1	11,2/12,6/15,6/17,7	11,9/13,0/16,2/18,4
Hladina akustického výkonu	Chlazení			57		58	60	58	60		
	Vytápění			54			60	58	61		
Hladina akustického tlaku	Chlazení	Tichý provoz/Nízké/Vysoké		19/25/41		19/29/45	21/30/45	27/36/44	30/37/46	32/38/47	
	Vytápění	Tichý provoz/Nízké/Vysoké		20/26/39	20/27/39	20/28/39	21/29/45	31/34/43	33/36/45	34/37/46	
Řídicí systémy	Infračervené dálkové ovládání		ARC466A33								
	Kabelové dálkové ovládání		BRC073A1								
Venkovní jednotka		RXM/RXM	20N9	25N9	35N9	42N9	50N9	60N9	71N		
Rozměry	Jednotka	Výška x šířka x hloubka	550x765x285				734x870x373		734x870x320		
Hmotnost	Jednotka		32				50		56		
Hladina akustického výkonu	Chlazení		59	58	61		62	63	66		
	Vytápění			59	61		62	63	67		
Hladina akustického tlaku	Chlazení	Jmen.	46	49			48		47		
	Vytápění	Jmen.	47		49		48	49	48		
Provozní rozsah	Chlazení	Okolní prostředí Min.~Max.				-10~50					
	Vytápění	Okolní prostředí Min.~Max.				-20~24					
Chladivo	Typ		R-32								
	GWP		675								
	Náplň	kg/TCO2Eq	0,76/0,52			1,10/0,75		1,15/0,78			
Připojovací rozměry	Kapalina	Vnější průměr	6,35				6,4				
	Plyn	Vnější průměr	9,50				12,7		15,90		
	Délka potrubí	Venk. jedn. - Vnitř. jedn. Max.	20				30				
		Systém	Není nutno doplňovat		10						
	Doplnění náplně chladiva				0,02 (pro délku potrubí přesahující 10 m)						
Rozdíl úrovní	Vnitř. jedn. - Venk. jedn. Max.	15				20					
Elektrické napájení	Počet fází / Frekvence / Napětí	1~/50/220-240									
	Max. proudová hodnota pojistky (MFA)	A	10		13		20				

Jmenovité topné výkony jsou založeny na: vnitřní teplota: 20 °CDB, venkovní teplota: 7 °CDB, 6 °CWB, ekvivalentní délka potrubí chladiva: 5 m, rozdíl úrovní: 0 m | Jmenovité chladicí výkony jsou založeny na: vnitřní teplota: 27 °CDB, 19 °CWB, venkovní teplota: 35 °CDB, ekvivalentní délka potrubí chladiva: 5 m, rozdíl úrovní: 0 m | Údaje o elektrickém systému najdete v samostatném výkresu | Viz samostatný výkres s provozním rozsahem | Vytápění: vnitřní teplota 20 °CDB; venkovní teplota 7 °CDB, 6 °CWB ekvivalentní délka potrubí chladiva: 5 m | Chlazení: vnitřní teplota 27 °CDB, 19 °CWB; venkovní teplota 35 °CDB, 24 °CWB; ekvivalentní délka potrubí: 5 m | Možné pouze v kombinaci s CTXM*M2V1B, ATXM*M2V1B, FTXM*M2V1B, FVXM*FV1B, FCAG*AVEB, FFA*A2VEB9, FBA*A2VEB9, FHA*A2VEB9, FDXM*FV1B9, FNA*A2VEB9 | Možné pouze v kombinaci s CTXM*N2V1B, ATXM*N2V1B, FTXM*N2V1B | Obsahuje fluorované sklenkové plyny | Chlazení: vnitřní teplota 27 °CDB, 19 °CWB; venkovní teplota 35 °CDB, 24 °CWB; ekvivalentní délka potrubí: 5 m

Comfora

Diskrétní nástěnná jednotka poskytující vysokou účinnost a komfort

- › Téměř neslyšná: jednotka je za provozu tak tichá, že téměř zapomenete, že tam je
- › Online ovládání (volitelně): ovládejte vaši vnitřní jednotku z jakéhokoliv místa pomocí aplikace přes vaši místní síť nebo internet a mějte přehled o vaší spotřebě energie
- › Stříbrný filtr odstraňující alergeny a čistící vzduch: zachytává alergeny, jako jsou pyl a trus roztočů a poskytuje stálý přísun čerstvého vzduchu
- › Proudění vzduchu 3D kombinuje automatické svíslé a vodorovné natáčení, aby proud studeného/teplého vzduchu cirkuloval i do koutů velkých prostor.
- › Malé rozměry jednotky ji předurčují pro rekonstrukční projekty, především pak pro instalace nad dveře
- › Výběr produktu R-32 snižuje dopad na životní prostředí o 68 % v porovnání s produktem R-410A a vede k nižší spotřebě energie díky vysoké energetické účinnosti
- › Hodnoty celoroční účinnosti při chlazení a vytápění až A++



› Konstrukce pro úsporu místa a nástěnná jednotka šetří prostor

Údaje o účinnosti		FTXP + RXP	20M9 + 20M	25M9 + 25M	35M9 + 35M	50M + 50M	60M + 60M	71M + 71M	
Chladicí výkon	Min./Jmen./Max.	kW	1,3/2,00/2,6	1,3/2,50/3,0	1,3/3,50/4,0	1,7/5,0/6,0	1,7/6,0/7,0	2,3/7,1/7,3	
Topný výkon	Min./Jmen./Max.	kW	1,30/2,50/3,50	1,30/3,00/4,00	1,30/4,00/4,80	1,7/6,0/7,7	1,7/7,0/8,0	2,3/8,2/9,0	
Příkon	Chlazení	Min./Jmen./Max.	kW	0,31/0,50/0,72	0,31/0,65/0,72	0,29/1,01/1,30	0,320/1,385/1,826	0,332/1,824/2,980	0,449/2,689/3,274
	Vytápění	Min./Jmen./Max.	kW	0,25/0,52/0,95	0,25/0,69/0,95	0,29/1,00/1,29	0,440/1,579/2,356	0,456/1,928/2,787	0,617/2,571/3,306
Prostorové chlazení	Třída energetické účinnosti					A**			
	Jmenovitý výkon	Pdesign	kW	2,00	2,50	3,50	5,0	6,0	7,1
	SEER			6,79	6,92	6,62	7,30	6,82	6,20
	Roční spotřeba energie		kWh/rok	103	126	186	240	308	401
Prostorové vytápění (průměrné podmínky)	Třída energetické účinnosti			A**			A*		
	Jmenovitý výkon	Pdesign	kW	2,20	2,40	2,80	4,60	4,80	6,20
	SCOP/A			4,65	4,61	4,64	4,40	4,10	4,01
	Roční spotřeba energie		kWh/rok	662	728	845	1,463	1,638	2,166
Jmenovitá účinnost	EER			4,02	3,83	3,49	3,61	3,29	2,64
	COP			4,77	4,36	4,02	3,80	3,63	3,19
	Roční spotřeba energie		kWh	249	326	-	693	912	1,345
	Směrnice pro šítelek spotřeby	Chlazení / Vytápění			A/A			-/-	

Vnitřní jednotka		FTXP	20M9	25M9	35M9	50M	60M	71M		
Rozměry	Jednotka	Výška x šířka x hloubka	286x770x225			295x990x263				
Hmotnost	Jednotka	kg	8,50		9,00	13,5				
Vzduchový filtr	Typ		Demontovatelný/omyvatelný							
Ventilátor	Průtok vzduchu	Chlazení	Tichý provoz/Nízké/Střední/Vysoké	m ³ /min	4,2/5,6/7,4/9,5	4,2/5,8/7,7/9,7	4,5/6,3/8,3/11,5	8,3/11,5/14,0/16,3	9,2/11,8/14,4/16,8	10,1/11,8/14,4/16,8
		Vytápění	Tichý provoz/Nízké/Střední/Vysoké	m ³ /min	5,2/6,2/8,1/10,4	5,2/6,4/8,1/10,4	5,3/7,0/9,0/11,5	10,4/11,8/14,4/17,3	11,0/12,4/15,3/17,9	
Hladina akustického výkonu	Chlazení	dBA	55		58	59	60	62		
	Vytápění	dBA	55		58	61	62			
Hladina akustického tlaku	Chlazení	Tichý provoz/Nízké/Vysoké	dBA	19/25/39	19/26/40	20/27/43	27/34/43	30/36/45	32/37/46	
	Vytápění	Tichý provoz/Nízké/Vysoké/Velmi vysoké	dBA	21/28/39/-	21/28/40/-	21/29/40/-	-/30/38/42	-/32/40/44	-/33/41/45	
Řídicí systémy	Infračervené dálkové ovládání		ARC480A53							
	Kabelové dálkové ovládání		BRC944B2 / BRC073A1							

Venkovní jednotka		RXP	20M	25M	35M	50M	60M	71M	
Rozměry	Jednotka	Výška x šířka x hloubka	550x658x275			734x870x373			
Hmotnost	Jednotka	kg	26		28	46,0	50,0		
Hladina akustického výkonu	Chlazení	dBA	60		62	61	63	66	
	Vytápění	dBA	61		62	61	63	65	
Hladina akustického tlaku	Chlazení	Jmen./Vysoký	dBA	-/46		-/48	47/-	49/-	52/-
	Vytápění	Jmen./Vysoký	dBA	-/47		-/48	49/-		52/-
Provozní rozsah	Chlazení	Okolní prostředí Min.~Max.	°CDB			-10~-46			
	Vytápění	Okolní prostředí Min.~Max.	°CWB			-15~-18			
Chladivo	Typ		R-32						
	GWP		675,0						
	Náplň	kg/TCO2Eq	0,55/0,37		0,70/0,48	0,90/0,61	1,15/0,78		
Připojovací rozměry	Kapalina	Vnější průměr	mm						
	Plyn	Vnější průměr	mm						
	Délka potrubí Venk.jedn.-Vnitř.jedn. Max.		m						
	Doplňení náplně chladiva		kg/m						
	Rozdíl úrovní Vnitř.jedn.-Venk.jedn. Max.		12			20			
Elektrické napájení	Počet fází / Frekvence / Napětí	Hz/V	1~/50/220-240						
	Max. proudová hodnota pojistky (MFA)	A	16						

Údaje o elektrickém systému najdete v samostatném výkresu | Jmenovité topné výkony jsou založeny na: vnitřní teplota: 20 °CDB, venkovní teplota: 7 °CDB, 6 °CWB, ekvivalentní délka potrubí chladiva: 5 m, rozdíl úrovní: 0 m | Jmenovité chladicí výkony jsou založeny na: vnitřní teplota: 27 °CDB, 19 °CWB, venkovní teplota: 35 °CDB, ekvivalentní délka potrubí chladiva: 5 m, rozdíl úrovní: 0 m | Obsahuje fluorované sklenkové plyny | Viz samostatný výkres s provozním rozsahem

Sensira

Nástěnná jednotka pro nízkou spotřebu energie a příjemný komfort

- › Celoroční účinnost při chlazení až A++
- › Online ovládání (volitelně): ovládejte vaši vnitřní jednotku z jakéhokoliv místa pomocí aplikace přes vaši místní síť nebo internet a mějte přehled o vaší spotřebě energie
- › Tichý provoz, hladiny hluku pouhých 21 dBA
- › Výběr produktu R-32 snižuje dopad na životní prostředí o 68 % v porovnání s produktem R-410A a vede k nižší spotřebě energie díky vysoké energetické účinnosti



Údaje o účinnosti		FTXF + RXF	20B + 20B	25B + 25B	35A + 35A	50A + 50B	60A + 60B	71A + 71A	
Chladicí výkon	Min./Jmen./Max.	kW	1,3/2,00/2,6	1,3/2,50/3,0	1,3/3,30/3,8	1,7/5,0/6,0	1,7/6,0/7,0	2,3/7,1/7,3	
Topný výkon	Min./Jmen./Max.	kW	1,30/2,50/3,50	1,30/2,80/4,00	1,30/3,50/4,80	1,7/6,0/7,70	1,7/6,4/8,00	2,3/8,2/9,00	
Příkon	Chlazení	Min./Jmen./Max.	kW	0,31/0,51/0,72	0,31/0,76/1,05	0,29/1,00/1,30	0,320/1,502/1,826	0,332/1,846/2,980	0,449/2,773/3,274
	Vytápění	Min./Jmen./Max.	kW	0,25/0,60/0,95	0,25/0,70/1,11	0,29/0,94/1,29	0,440/1,617/2,356	0,456/1,628/2,787	0,617/2,603/3,306
Prostorové chlazení	Třída energetické účinnosti				A++			A	
	Jmenovitý výkon	Pdesign	kW	2,00	2,50	3,50	5,00	6,00	7,10
	SEER			6,15	6,22	6,21	6,15	5,15	
	Roční spotřeba energie		kWh/rok	114	141	197	282	342	483
Prostorové vytápění (průměrné podmínky)	Třída energetické účinnosti				A+			A	
	Jmenovitý výkon	Pdesign	kW	2,20	2,40	2,80	4,60	4,80	6,20
	SCOP/A			4,10		4,06		3,81	
	Roční spotřeba energie		kWh/rok	751	827	965	1.585	1.653	2.278
Jmenovitá účinnost	EER			3,94	3,30	3,33	3,25	2,56	
	COP			4,19	4,01	3,71	3,93	3,15	
	Roční spotřeba energie		kWh	255	380	500	751	923	1.387
	Směrnice pro šítky spotřeby Chlazení / Vytápění				A/A		-/-		

Vnitřní jednotka			FTXF	20B	25B	35A	50A	60A	71A	
Rozměry	Jednotka	Výška x šířka x hloubka	mm	286x770x225			295x990x263			
Hmotnost	Jednotka		kg	8,5		9,0	13,5			
Vzduchový filtr	Typ			Demontovatelný/omyvatelný						
Ventilátor	Průtok vzduchu	Chlazení	Tichý provoz/Nízké/Střední/Vysoké	m ³ /min	4,4/5,9/7,9 /9,8	4,4/6,1/8,1 /10,1	4,5/6,3/8,3 /11,5	10,5/11,9/14,4 /16,8	10,7/12,2/14,8 /17,3	
		Vytápění	Tichý provoz/Nízké/Střední/Vysoké	m ³ /min	5,3/6,5/8,4 /10,3	5,3/6,7/8,6 /10,3	5,3/7,0/9,0 /11,5	10,7/12,2/14,8 /17,3	11,3/12,8/15,8 /17,9	
Hladina akustického výkonu	Chlazení		dBA	55		58	59	60	62	
	Vytápění		dBA	55		58	61	62		
Hladina akustického tlaku	Chlazení	Tichý provoz/Nízké/Vysoké	dBA	20/25/39	20/26/40	20/27/43	31/34/43	33/36/45	34/37/46	
	Vytápění	Tichý provoz/Nízké/Vysoké	dBA	21/28/39	21/28/40	21/29/40	30/33/42	32/35/44	33/36/45	
Řídicí systémy	Infračervené dálkové ovládání			ARC470A1						
	Kabelové dálkové ovládání			BRC944B2 / BRC073A1			BRC073A1			
Elektrické napájení	Počet fází / Frekvence / Napětí		Hz/V	1~/50/220-240						

Venkovní jednotka			RXF	20B	25B	35A	50B	60B	71A
Rozměry	Jednotka	Výška x šířka x hloubka	mm	550x658x275			734x870x373		
Hmotnost	Jednotka		kg	26		28	46,0	50,0	
Hladina akustického výkonu	Chlazení		dBA	60		62	61	63	66
	Vytápění		dBA	61		62	61	63	65
Hladina akustického tlaku	Chlazení	Jmen./Vysoký	dBA	-/46		-/48	47/-	49/-	52/-
	Vytápění	Jmen./Vysoký	dBA	-/47		-/48	49/-		52/-
Provozní rozsah	Chlazení	Okolní prostředí Min.~Max.	°CDB	-10~46					
	Vytápění	Okolní prostředí Min.~Max.	°CWB	-15~25					
Chladivo	Typ			R-32					
	GWP			675,0					
	Náplň	kg/TCO2Eq		0,65/0,44		0,70/0,48	0,90/0,61	1,15/0,78	
Připojovací rozměry	Kapalina	Vnější průměr	mm	6,35			6,4		
	Plyn	Vnější průměr	mm	9,5			12,7		
	Délka potrubí Venk.jedn.-Vnitř.jedn. Max.		m	15			30		
	Doplnění náplně chladiva		kg/m	0,02 (pro délku potrubí přesahující 10 m)					
	Rozdílní úrovně Vnitř.jedn.-Venk.jedn. Max.		m	12			20		
Elektrické napájení	Počet fází / Frekvence / Napětí		Hz/V	1~/50/220-240					
Proud - 50 Hz	Max. proudová hodnota pojistky (MFA)		A	16					

Sensira

Nástěnná jednotka, která nabízí vysokou hodnotu za rozumnou cenu

- › Plochý, stylový přední panel snadno splyne s jakýmkoliv interiérem a snadněji se čistí.
- › Online ovládání (volitelně): ovládejte vaši vnitřní jednotku z jakéhokoliv místa pomocí aplikace přes vaši místní síť nebo internet a mějte přehled o vaší spotřebě energie
- › Celoroční účinnost při chlazení až A++
- › Výběr produktu R-32 snižuje dopad na životní prostředí o 68 % v porovnání s produktem R-410A a vede k nižší spotřebě energie díky vysoké energetické účinnosti



Údaje o účinnosti		FTXC + RXC	20B + 20B	25B + 25B	35B + 35B	50B + 50B	60B + 60B	71B + 71B
Chladicí výkon	Min./Jmen./Max.	kW	1,3/2,0/3,0	1,3/2,56/3,0	1,3/3,5/4,0	1,4/5,1/6,2	1,8/6,2/7,0	2,3/7,1/7,3
Topný výkon	Min./Jmen./Max.	kW	1,3/2,5/4,0	1,3/2,84/4,0	1,30/4,0/4,80	1,36/5,62/6,60	1,48/6,40/8,00	2,30/8,0/9,00
Příkon	Chlazení	Min./Jmen./Max.	kW	0,30/0,595/1,15	0,30/0,765/1,15	0,32/1,05/1,74	0,30/1,55/2,11	0,38/1,89/2,05
	Vytápění	Min./Jmen./Max.	kW	0,28/0,670/1,35	0,28/0,750/1,35	0,28/1,07/1,57	0,27/1,52/1,85	0,33/1,68/2,35
Prostorové chlazení	Třída energetické účinnosti				A++			A
	Jmenovitý výkon	Pdesign	kW	2,08	2,57	3,44	5,08	6,21
	SEER			6,89	6,84	6,87	6,45	6,40
	Roční spotřeba energie		kWh/rok	106	132	175	276	340
Prostorové vytápění (průměrné podmínky)	Třída energetické účinnosti				A+			A
	Jmenovitý výkon	Pdesign	kW	1,87	2,23	2,24	3,90	4,10
	SCOP/A			4,40	4,45	4,28	4,42	4,24
	Roční spotřeba energie		kWh/rok	594	700	732	1.236	1.354
Jmenovitá účinnost	EER		3,36	3,35	3,35	3,29	3,30	2,98
	COP		3,73	3,79	3,74	3,71	3,81	3,25
Směrnice pro šítelek spotřeby Chlazení / Vytápění					A/A			C/C

Vnitřní jednotka			FTXC	20B	25B	35B	50B	60B	71B
Rozměry	Jednotka	Výška x šířka x hloubka	mm	288x785x250				297x1.010x288	
Hmotnost	Jednotka		kg	9,00		9,50		13,0	
Vzduchový filtr	Typ			Demontovatelný/omyvatelný					
Ventilátor	Průtok vzduchu	Chlazení	Tichý provoz/Nízké/Střední/Vysoké	5,4/6,5/9/10,8			7,4/8,2/10/12,2	10,2/13,6/16/20,4	
Hladina akustického výkonu	Chlazení		dBA	54			55	57	60
Hladina akustického tlaku	Chlazení		Tichý provoz/Nízké/Vysoké	20/26/38			21/26/39	29/33/45	30/38/46
Řídicí systémy	Infračervené dálkové ovládání			BRC52B66					
	Kabelové dálkové ovládání			-					

Venkovní jednotka			RXC	20B	25B	35B	50B	60B	71B
Rozměry	Jednotka	Výška x šířka x hloubka	mm	550x658x273				615x845x300	
Hmotnost	Jednotka		kg	24,0		26,0	39,0	45,0	
Hladina akustického výkonu	Chlazení		dBA	58		60	65	66	
Hladina akustického tlaku	Chlazení		Vysoká	45		46	51	54	
Provozní rozsah	Chlazení	Okolní prostředí Min.~Max.	°CDB	10~46			-15~18		
	Vytápění	Okolní prostředí Min.~Max.	°CWB				-15~18		
Chladivo	Typ			R-32					
	GWP			675,0					
	Náplň		kg/TCO2Eq	0,550/0,371		0,750/0,506	1,00/0,675	1,10/0,743	1,15/0,776
Připojovací rozměry	Kapalina	Vnější průměr	mm	6,4					
	Plyn	Vnější průměr	mm	9,52			12,7		
	Délka potrubí	Venk. jedn.-Vnitř. jedn.	Max.	m	20			30	
		Systém	Není nutno doplňovat	m	8				
	Doplnění náplně chladiva		kg/m	0,017 (pro délku potrubí přesahující 7,5 m)					
Rozdílné úrovně	Vnitř. jedn.-Venk. jedn.	Max.	m	15,0			20,0		
Elektrické napájení	Počet fází / Frekvence / Napětí		Hz/V	1~/50/220-240					
	Proud - 50 Hz	Max. proudová hodnota pojistky (MFA)	A	16			20		

Parapetní jednotka

Parapetní jednotka pro optimální pohodlí díky duálnímu průtoku vzduchu

- › Celoroční účinnost při chlazení až A++
- › Díky své malé výšce (620 mm) se jednotka dobře vejde i pod okno
- › Online ovládání (volitelně): ovládejte vaši vnitřní jednotku z jakéhokoliv místa pomocí aplikace přes vaši místní síť nebo internet a mějte přehled o vaší spotřebě energie
- › Velmi tichý provoz: hladina akustického tlaku do 23 dBA
- › Výběr produktu R-32 snižuje dopad na životní prostředí o 68 % v porovnání s produktem R-410A a vede k nižší spotřebě energie díky vysoké energetické účinnosti



Údaje o účinnosti		FVXM + RXM	25F + 25N9	35F + 35N9	50F + 50N9		
Chladicí výkon	Min./Jmen./Max.	kW	1,30/2,50/3,00	1,40/3,50/3,80	1,40/5,00/5,60		
Topný výkon	Min./Jmen./Max.	kW	1,30/3,40/4,50	1,40/4,50/5,00	1,40/5,80/8,10		
Příkon	Chlazení	Jmen.	0,60	1,09	1,55		
	Vytápění	Jmen.	0,77	1,19	1,60		
Prostorové chlazení	Třída energetické účinnosti			A**			
	Jmenovitý výkon	Pdesign	kW	2,50	3,50	5,00	
	SEER			7,20	6,43	6,80	
	Roční spotřeba energie		kWh/rok	120	190	257	
Prostorové vytápění (průměrné podmínky)	Třída energetické účinnosti			A*			
	Jmenovitý výkon	Pdesign	kW	2,40	2,90	4,20	
	SCOP/A			4,56	4,00		
	Roční spotřeba energie		kWh/rok	737	1.015	1.471	
Jmenovitá účinnost	EER		4,20	3,21	3,23		
	COP		4,42	3,78	3,63		
	Roční spotřeba energie		kWh	298	545	773	
	Směrnice pro šítek spotřeby Chlazení / Vytápění			A/A			
Vnitřní jednotka		FVXM	25F	35F	50F		
Rozměry	Jednotka	Výška x šířka x hloubka	600x700x210				
Hmotnost	Jednotka		14				
Vzduchový filtr	Typ		Demontovatelný/omyvatelný				
Ventilátor	Průtok vzduchu	Chlazení	Tichý provoz/Nízké/Střední/Vysoké	m ³ /min	4,1/4,8/6,5/8,2	4,5/4,9/6,7/8,5	6,6/7,8/8,9/10,1
		Vytápění	Tichý provoz/Nízké/Střední/Vysoké	m ³ /min	4,4/5,0/6,9/8,8	4,7/5,2/7,3/9,4	7,1/8,5/10,1/11,8
Hladina akustického výkonu	Chlazení			52	57		
	Vytápění			52	58		
Hladina akustického tlaku	Chlazení	Tichý provoz/Nízké/Vysoké	dBA	23/26/38	24/27/39	32/36/44	
	Vytápění	Tichý provoz/Nízké/Vysoké	dBA	23/26/38	24/27/39	32/36/45	
Řídicí systémy	Infračervené dálkové ovládání			ARC452A1			
	Kabelové dálkové ovládání			-			
Venkovní jednotka		RXM	25N9	35N9	50N9		
Rozměry	Jednotka	Výška x šířka x hloubka	550x765x285		734x870x373		
Hmotnost	Jednotka		32		50		
Hladina akustického výkonu	Chlazení		58	61	62		
	Vytápění		59	61	62		
Hladina akustického tlaku	Chlazení	Jmen.	dBA	46	49	48	
	Vytápění	Jmen.	dBA	47	49	49	
Provozní rozsah	Chlazení	Okolní prostředí Min.~Max.	°CDB	-10~46			
	Vytápění	Okolní prostředí Min.~Max.	°CWB	-15~18			
Chladivo	Typ		R-32				
	GWP		675				
	Náplň	kg/TCO2Eq	0,76/0,52		1,15/0,78		
Připojovací rozměry	Kapalina	Vnější průměr	mm	6,35			
	Plyn	Vnější průměr	mm	9,50			
	Délka potrubí	Venk.jedn.-Vnitř.jedn. Max.	m	20			
		Systém	Není nutno doplňovat	m	10		
		Doplnění náplně chladiva	kg/m	0,02 (pro délku potrubí přesahující 10 m)			
	Rozdíl úrovní Vnitř.jedn.-Venk.jedn. Max.	m	15		20		
Elektrické napájení	Počet fází / Frekvence / Napětí		1~/50/220-240				
	Proud – 50 Hz	Max. proudová hodnota pojistky (MFA)	A	13			

Údaje o elektrickém systému najdete v samostatném výkresu | Viz samostatný výkres s provozním rozsahem | Jmenovité chladicí výkony jsou založeny na: vnitřní teplota: 27 °CDB, 19 °CWB, venkovní teplota: 35 °CDB, ekvivalentní délka potrubí chladiva: 5 m, rozdíl úrovní: 0 m | Jmenovité topné výkony jsou založeny na: vnitřní teplota: 20 °CDB, venkovní teplota: 7 °CDB, 6 °CWB, ekvivalentní délka potrubí chladiva: 5 m, rozdíl úrovní: 0 m | 240 V | 230 V | 220 V | 50 Hz, 220-230-240 V | Možné pouze v kombinaci s CTXM*M2V1B, ATXM*M2V1B, FTXM*M2V1B, FVXM*FV1B, FCAG*AVEB, FFA*A2VEB9, FBA*A2VEB9, FHA*AVEB9, FDXM*F3V1B9, FNA*A2VEB9 | Možné pouze v kombinaci s CTXM*N2V1B, ATXM*N2V1B, FTXM*N2V1B | Obsahuje fluorované skleníkové plyny

Jednotka do podhledu

Kompaktní jednotka do podhledu, vysoká pouze 200 mm

- › Neviditelná jednotka diskretně ukrytá do podhledu: viditelné jsou pouze mřížky sání a výdechu
- › Malé rozměry, lze ji snadno namontovat do nízkého volného prostoru v podhledu o výšce pouze 240 mm
- › Střední externí statický tlak až 40 Pa usnadňuje použití jednotky s flexibilním potrubím o různých délkách
- › Řada unifikovaných vnitřních jednotek pro modely R-32 a R-410A
- › Možnost automatického čištění filtru zajišťuje maximální komfort a spolehlivost pravidelným čištěním filtru.
- › Volitelná sada pro více zón umožňuje samostatně regulovat klima v různých zónách obsluhovaných jednou vnitřní jednotkou
- › Online ovládání (volitelně): ovládejte vaši vnitřní jednotku z jakéhokoliv místa pomocí aplikace přes vaši místní síť nebo internet a mějte přehled o vaší spotřebě energie
- › Nízká spotřeba energie díky stejnosměrným motorům ventilátorů



Údaje o účinnosti		FDXM + RXM	25F9 + 25N9	35F9 + 35N9	50F9 + 50N9	60F9 + 60N9	
Chladicí výkon	Min./Jmen./Max.	kW	1,30/2,40/3,00	1,40/3,40/3,80	1,70/5,00/5,30	1,70/6,00/6,50	
Topný výkon	Min./Jmen./Max.	kW	1,30/3,20/4,50	1,40/4,00/5,00	1,70/5,80/6,00	1,70/7,00/7,10	
Prostorové chlazení	Třída energetické účinnosti		A ⁺	A	A ⁺	A	
	Jmenovitý výkon	Pdesign	kW	2,40	3,40	5,00	6,00
	SEER		5,68	5,26	5,77	5,56	
	ηs,c	%					
	Roční spotřeba energie	kWh/rok	148	226	303	378	
Prostorové vytápění (průměrné podmínky)	Třída energetické účinnosti		A ⁺		A		
	Jmenovitý výkon	Pdesign	kW	2,60	2,90	4,00	4,60
	SCOP/A		4,24	3,88	3,93	3,80	
	ηs,h	%					
	Roční spotřeba energie	kWh/rok	858	1.046	1.424	1.693	
Vnitřní jednotka		FDXM	25F9	35F9	50F9	60F9	
Rozměry	Jednotka	Výška x šířka x hloubka	200x750x620		200x1.150x620		
Hmotnost	Jednotka	kg	21		28		
Vzduchový filtr	Typ		Demontovatelný/omyvatelný				
Ventilátor	Průtok vzduchu	Chlazení	Nízké/Střední/Vysoké	7,3/8,0/8,7		13,3/14,6/15,8	13,5/14,8/16,0
		Vytápění	Nízké/Střední/Vysoké	7,3/8,0/8,7		13,3/14,6/15,8	13,5/14,8/16,0
	Vnější statický tlak	Jmen.	Pa	30		40	
Hladina akustického výkonu	Chlazení	dBA	53,0		55,0	56,0	
	Vytápění	dBA	53,0		55,0	56,0	
Hladina akustického tlaku	Chlazení	Nízké/Vysoké	27,0/35,0		30,0/38,0		
	Vytápění	Nízké/Vysoké	27,0/35,0		30,0/38,0		
Řídicí systémy	Infračervené dálkové ovládání		BRC4C65				
	Kabelové dálkové ovládání		BRC1H51				
Venkovní jednotka		RXM	25N9	35N9	50N9	60N9	
Rozměry	Jednotka	Výška x šířka x hloubka	550x765x285		734x870x373		
Hmotnost	Jednotka	kg	32		50		
Hladina akustického výkonu	Chlazení	dBA	58	61	62	63	
	Vytápění	dBA	59	61	62	63	
Hladina akustického tlaku	Chlazení	Jmen.	dBA	46	49	48	
	Vytápění	Jmen.	dBA	47		49	
Provozní rozsah	Chlazení	Okolní prostředí Min.~Max.	°CDB		-10~46		
	Vytápění	Okolní prostředí Min.~Max.	°CWB		-15~25		
Chladivo	Typ		R-32				
	GWP		675				
	Náplň	kg/TCO2Eq	0,76/0,52		1,15/0,78		
Připojovací rozměry	Kapalina	Vnější průměr	mm		6,4		
	Plyn	Vnější průměr	mm		12,7		
	Délka potrubí	Venk.jedn.-Vnitř.jedn. Max.	m		20		
	Systém	Není nutno doplňovat	m		10		
	Doplnění náplně chladiva	kg/m	0,02 (pro délku potrubí přesahující 10 m)				
Rozdíl úrovní	Vnitř.jedn.-Venk.jedn. Max.	m		15			
Elektrické napájení	Počet fází / Frekvence / Napětí	Hz/V				1~/50/220-240	
Proud – 50 Hz	Max. proudová hodnota pojistky (MFA)	A				13	

Jmenovité topné výkony jsou založeny na: vnitřní teplota: 20 °CDB, venkovní teplota: 7 °CDB, 6 °CWB, ekvivalentní délka potrubí chladiva: 5 m, rozdíl úrovní: 0 m | Jmenovité chladicí výkony jsou založeny na: vnitřní teplota: 27 °CDB, 19 °CWB, venkovní teplota: 35 °CDB, ekvivalentní délka potrubí chladiva: 5 m, rozdíl úrovní: 0 m | Viz samostatný výkres s provozním rozsahem | Údaje o elektrickém systému najdete v samostatném výkresu | Možné pouze v kombinaci s CTXM*M2V1B, ATXM*M2V1B, FTXM*M2V1B, FVXM*FV1B, FCAG*AVEB, FFA*A2VEB9, FBA*A2VEB9, FHA*AVEB9, FDXM*F3V1B9, FNA*A2VEB9 | Možné pouze v kombinaci s CTXM*N2V1B, ATXM*N2V1B, FTXM*N2V1B | Obsahuje fluorované sklenkové plyny

Hybridní tepelné čerpadlo Daikin Altherma

Hybridní technologie založená na kombinaci plynu a tepelného čerpadla vzduch-voda a vzduch-vzduch pro vytápění, chlazení a ohřev teplé vody

- Hybridní tepelné čerpadlo Daikin Altherma kombinuje technologii tepelných čerpadel vzduch-voda s plynovou kondenzační technologií
- Vytápění zajišťuje pouze nástěnná vnitřní jednotka tepelného čerpadla vzduch-voda
- Nástěnný plynový modul
- V závislosti na venkovní teplotě, cenách energií a na vnitřním tepelném zatížení volí hybridní tepelné čerpadlo Daikin Altherma vždy ten neekonomičtější provozní režim
- Nízké investiční náklady: není třeba měnit existující radiátory (až do 80 °C) a potrubí
- Poskytuje dostatečné vytápění při renovacích, protože veškeré tepelné zatížení je pokryto až do 32 kW
- Snadná a rychlá instalace díky kompaktním rozměrům a rychlému propojení



CHYHBH-AV32 / EHYKOMB-AA2/3

	Nástěnná jednotka															Jednotka do podhledu						Parapetní jednotka			Kazetová jednotka skruhovým výdechem			Kazetová jednotka s plochým dekoracním panelem			Podstropní jednotka			Neopláštěná parapetní jednotka			Hybridní tepelné čerpadlo							
	CTXA-AW/BS/BT/BB	FTXA-AW//BS/BT/BB					FTXJ-MW/S					FTXM-N					FDXM-F9			FBA-A9			FVXM-F			FCAG-B			FFA-A9			FHA-A9			FNA-A9			CHYHBH-AV32						
Připojitelné vnitřní jednotky	15	20	25	35	42	50	20	25	35	50	15	20	25	35	42	50	60	71	25	35	50	60	35	50	60	25	35	50	35	50	60	25	35	50	60	35	50	60	25	35	50	60	05	08
3MXM52N	•	•	•	•	•	•	•	•	•	•	•	•	•	•	•	•	•	•	•	•	•	•	•	•	•	•	•	•	•	•	•	•	•	•	•	•	•	•	•	•	•	•	•	
3MXM68N	•	•	•	•	•	•	•	•	•	•	•	•	•	•	•	•	•	•	•	•	•	•	•	•	•	•	•	•	•	•	•	•	•	•	•	•	•	•	•	•	•	•	•	
4MXM68N	•	•	•	•	•	•	•	•	•	•	•	•	•	•	•	•	•	•	•	•	•	•	•	•	•	•	•	•	•	•	•	•	•	•	•	•	•	•	•	•	•	•	•	
4MXM80N	•	•	•	•	•	•	•	•	•	•	•	•	•	•	•	•	•	•	•	•	•	•	•	•	•	•	•	•	•	•	•	•	•	•	•	•	•	•	•	•	•	•	•	
5MXM90N	•	•	•	•	•	•	•	•	•	•	•	•	•	•	•	•	•	•	•	•	•	•	•	•	•	•	•	•	•	•	•	•	•	•	•	•	•	•	•	•	•	•	•	

Údaje o účinnosti		CHYHBH05AV32 /3MXM52N	CHYHBH05AV32 /3MXM68N	CHYHBH05AV32 /4MXM68N	CHYHBH05AV32 /4MXM80N	CHYHBH08AV32 /4MXM80N	CHYHBH05AV32 /5MXM90N	CHYHBH08AV32 /5MXM90N	
Topný výkon	Jmen.	kW		4,41 (1)		4,50 (1)		6,78 (1)	
COP		4,49 (1)		3,91 (1)		4,04 (1)		4,17 (1)	
Čerpadlo						51,80 (1)			
Celoroční účinnost	Ohřev užitkové vody	Obecně	Průměrné podnebí	Deklarovaný profil zátěže η _{wh} (účinnost ohřevu vody) %	XL				
					96				
	Trída energetické účinnosti ohřevu vody				A				

(1) DB/WB 7 °C/6 °C - LWC 35 °C (DT=5 °C), kotel přemostěn

Vnitřní jednotka (Hydrobox)		CHYHBH05AV32		CHYHBH08AV32	
Opláštění	Barva			Bílá	
	Materiál			Pozinkovaný ocelový plech	
Rozměry	Jednotka	Výška x šířka x hloubka	mm		
	Jednotka	902x450x164			
Hmotnost	Jednotka	kg			30,0
Provozní rozsah	Vytápění	Okolní prostředí	Min./Max.	°C	
		Teplota vody	Min./Max.	°C	
				-15 ~24	
				25 ~50	

Vnitřní jednotka (kotel)		EHYKOMB33AA2/AA3			
Ústřední topení	Tepelný vstup v Q _n (čistá kalorická hodnota)	Jmen.	Min./Max.	kW	
				6,2 / 7,6 / 7,6 / 22,1 / 27,0 / 27,0	
	Výkon P _n při 80/60 °C	Min./Jmen.		kW	
				6,7 / 8,2 / 8,2 / 21,8 / 26,6 / 26,6	
Teplá užitková voda	Účinnost	Čistá kalorická hodnota	%		
	Provozní rozsah	Min./Max.	°C		
	Výkon	Min./Jmen.	kW		
	Průtok vody	Rychlost	Jmen.	l/min	
Plyn	Provozní rozsah	Min./Max.	°C		
	Připojení	Průměr	mm		
	Spotřeba (G20)	Min./Max.	m ³ /h		
	Spotřeba (G25)	Min./Max.	m ³ /h		
Přívodní vzduch	Spotřeba (G31)	Min./Max.	m ³ /h		
	Připojení	Soustředné	mm		
			100		
Spaliny	Připojení	mm			
		60			
Opláštění	Barva	Bílá (RAL9010)			
	Materiál	Pozinkovaný ocelový plech			
Rozměry	Jednotka	Výška x šířka x hloubka	Opláštění	mm	
	Jednotka	Prázdná		710x450x240	
Hmotnost	Jednotka	kg			
		36			
Elektrické napájení	Počet fází / Frekvence / Napětí	Hz/V			
		1~/50/230			
Spotřeba elektrické energie	Max.	W			
		55			
	Pohotovostní režim	W			
		2			

Tepelné čerpadlo řady VRV IV S

Řešení šetřící prostor při zachování účinnosti

- › Konstrukce pro úsporu místa pro flexibilní instalaci
- › Pokrývá všechny požadavky budovy přes jedno kontaktní místo: přesné řízení teploty, větrání, vzduchotechnické jednotky a vzduchové clony Biddle
- › Široká škála vnitřních jednotek: lze buď připojit VRV nebo stylové vnitřní jednotky, jako např. Daikin Emura, Nexura...
- › Široká nabídka jednotek (4-12 HP) ideálních k instalaci u projektů do 200 m².
- › Používá standardy a technologie VRV IV: Variabilní teplota chladiva a kompresory plně osazené inventory
- › Možnost omezení spotřeby ve špičkách v rozsahu 30 až 80 %, např. během období s vysokou poptávkou po výkonu
- › Má všechny standardní funkce VRV



RXYSQ4-6TV9_TY9



Již nyní plně v souladu s LOT 21 - Tier 2

Výběrem této jednotky s Certifikovaným umístěním odčerpaného chladiva podporujete opětovné použití chladiva

Zveřejněná data vnitřních jednotek v reálném provozu

Připojitelné stylové vnitřní jednotky

		TŘÍDA VÝKONU 15	TŘÍDA VÝKONU 20	TŘÍDA VÝKONU 25	TŘÍDA VÝKONU 35	TŘÍDA VÝKONU 42	TŘÍDA VÝKONU 50	TŘÍDA VÝKONU 60	TŘÍDA VÝKONU 71
Kazetová jednotka s kruhovým výdechem	FCAG-B				•		•	•	•
Kazetová jednotka s plochým dekoračním panelem	FFA-A9			•	•		•	•	•
Jednotka do podhledu – nízká	FDXM-F9			•	•		•	•	•
Jednotka do podhledu s ventilátorem řízeným invertorem	FBA-A(9)			•	•		•	•	•
Daikin Emura – Nástěnná jednotka	FTXJ-MW/MS		•	•	•		•	•	•
Stylish – Nástěnná jednotka	FTXA-A		•	•	•	•	•	•	•
Perfera – Nástěnná jednotka	CTXM-N / FTXM-N	•	•	•	•	•	•	•	•
Podstropní jednotka	FHA-A(9)				•		•	•	•
Nexura – Parapetní jednotka	FVXG-K			•	•		•	•	•
Parapetní jednotka	FVXM-F			•	•		•	•	•
Neopláštěná parapetní jednotka	FNA-A9			•	•		•	•	•



Všechny technické informace o RXYSQ-TV9 naleznete na my.daikin.eu nebo klikněte sem

Venkovní jednotka		RXYSQ/RXYSQ/RXYSQ	4TV9	5TV9	6TV9	4TY9	5TY9	6TY9	8TY1	10TY1	12TY1	
Výkonová řada		HP	4	5	6	4	5	6	8	10	12	
Chladicí výkon	Prated,c	kW	12,1	14,0	15,5	12,1	14,0	15,5	22,4	28,0	33,5	
Topný výkon	Prated,v	kW	8,0	9,2	10,2	8,0	9,2	10,2	14,9	19,6	23,5	
	Max. 6 °CWB	kW	14,2	16,0	18,0	14,2	16,0	18,0	25,0	31,5	37,5	
ηs,c		%	278,9	270,1	278,0	269,2	260,5	268,3	247,3	247,4	256,5	
ηs,h		%	171,6	182,9	192,8	154,4	164,5	174,1	165,8	162,4	169,6	
SEER			7,0	6,8	7,0	6,8	6,6	6,8		6,3	6,5	
SCOP			4,4	4,6	4,9	3,9	4,2	4,4	4,2	4,1	4,3	
Maximální počet připojitelných vnitřních jednotek			64									
Index napojitelnosti vnitřních jednotek	Min.		50,0	62,5	70,0	50,0	62,5	70,0	100,0	125,0	150,0	
	Jmen.											
	Max.		130,0	162,5	182,0	130,0	162,5	182,0	260,0	325,0	390,0	
Rozměry	Jednotka	Výška x šířka x hloubka	mm						1.430x940x320		1.615x940x460	
Hmotnost	Jednotka		kg									
			104									
Hladina akustického výkonu	Chlazení	Jmen.	dBA	68,0	69,0	70,0	68,0	69,0	70,0	73,0	74,0	76,0
Hladina akustického tlaku	Chlazení	Jmen.	dBA	50,0	51,0		50,0	51,0		55,0		57,0
Provozní rozsah	Chlazení	Min.~Max.	°CDB									
	Vytápění	Min.~Max.	°CWB									
			-5,0~46,0			-20,0~15,5			-5,0~52,0			
Chladivo	Typ/GWP		R-410A/2.087,5									
	Náplň	kg/TCO2Eq	3,6/7,5						5,5/11,5	7,0/14,6	8,0/16,7	
Připojovací rozměry	Kapalina	Vnější průměr	mm									
	Plyn	Vnější průměr	15,9	19,1	15,9	19,1	22,2	25,4				
	Celková délka potrubí	Systém	m									
		Skutečná	300									
Elektrické napájení	Počet fází / Frekvence / Napětí	Hz/V	1N~/50/220-240			3N~/50/380-415						
Proud – 50 Hz	Max. proudová hodnota pojistky (MFA)	A	32			16			25		32	

Skutečný počet jednotek závisí na typu vnitřních jednotek (vnitřní VRV DX, RA DX atd.) a omezení poměru propojení pro systém (bývá; 50 % ≤ CR ≤ 130 %).



Siesta ATXM-N



Siesta ATXP-M



Venkovní jednotka Siesta

Nástěnné jednotky Siesta

























Řada Siesta nabízí širokou škálu nástěnných jednotek s vysokými hodnotami účinnosti až do A+++. Poskytují vynikající úroveň komfortu a téměř všechny vnitřní jednotky lze připojit k venkovní jednotce multi.

Řada Siesta Bluevolution

R-32

BLUEVOLUTION

Typ	Model	Název výrobku	20	25	35	50	60	71	
Nástěnná jednotka <i>Siesta</i>	Nástěnná jednotka Diskrétní moderní design jednotky Siesta pro optimální účinnost a komfort díky dvojitému prostorovému čidlu pohybu a technologii Flash Streamer.	ATXM-N		● (pouze aplikace multi)					
	Nástěnná jednotka Jednotka Siesta poskytující vysokou účinnost a komfort při nízkém dopadu na životní prostředí	ATXP-M							
	Nástěnná jednotka Siesta Nástěnná jednotka pro nízkou spotřebu energie a příjemný komfort	ATXF-A							
	Nástěnná jednotka Siesta Nástěnná jednotka nabízí vysokou hodnotu za rozumnou cenu a zajišťuje stálý přívod čistého vzduchu	ATXC-B							

Siesta

Atraktivní design nástěnné jednotky s dokonalou kvalitou vzduchu uvnitř

- › Hodnoty celoroční účinnosti při chlazení a vytápění až A+++
- › Téměř neslyšná: jednotka je za provozu tak tichá, že téměř zapomenete, že tam je
- › Používá proud elektronů pro aktivaci chemických reakcí s částicemi ve vzduchu. Technologie Flash Streamer rozkládá alergeny, jako jsou pylly nebo plísně, a odstraňuje nepříjemné pachy a poskytuje lepší, čistší vzduch.
- › Dvojitě prostorové inteligentní čidlo pohybu: průtok vzduchu je nasměrován do prostoru, kde nejsou v daném okamžiku osoby; pokud nejsou rozpoznány osoby, jednotka se automaticky přepne do úsporného nastavení
- › Online controller: ovládejte svou vnitřní jednotku z jakéhokoliv místa pomocí aplikace přes vaši místní síť nebo internet a mějte přehled o vaší spotřebě energie
- › Elegantní, nevtíravá jednotka klimatizace, která vyhovuje Evropským představám o designu interiéru
- › Výběr produktu R-32 snižuje dopad na životní prostředí o 68 % v porovnání s produktem R-410A a vede k nižší spotřebě energie díky vysoké energetické účinnosti



› Proudění vzduchu 3D kombinuje automatické svislé a vodorovné natáčení, aby proud studeného/teplého vzduchu cirkuloval i do koutů velkých prostor.

Údaje o účinnosti		ATXM + ARXM	ATXM20N	25N + 25N9	35N + 35N9	50N + 50N9	
Chladicí výkon	Min./Jmen./Max.	kW	K dispozici pouze u aplikací s modely Multi	1,30/2,50/3,20	1,40/3,40/4,00	1,70/5,00/6,00	
Topný výkon	Min./Jmen./Max.	kW		1,30/2,80/4,70	1,40/4,00/5,20	1,70/5,80/7,70	
Příkon	Chlazení	Jmen.		kW	0,57	0,83	1,45
	Vytápění	Jmen.		kW	0,56	0,99	1,53
Prostorové chlazení	Třída energetické účinnosti				A+++	A++	A++
	Jmenovitý výkon	Pdesign		kW	2,50	3,40	5,00
	SEER				8,55		7,35
Prostorové vytápění (průměrné podmínky)	Roční spotřeba energie			kWh/rok	102	139	238
	Třída energetické účinnosti				A+++	A++	A++
	Jmenovitý výkon	Pdesign		kW	2,40	2,50	4,60
Jmenovitá účinnost	SCOP/A			5,10		4,65	
	Roční spotřeba energie		kWh/rok	659	687	1.384	
	EER			4,39	4,09	3,45	
	COP			5,00	4,04	3,79	
	Roční spotřeba energie		kWh	285	416	725	
Směrnice pro šítky spotřeby Chlazení / Vytápění					A/A		

Vnitřní jednotka		ATXM		20N	25N	35N	50N	
Rozměry	Jednotka	Výška x šířka x hloubka	mm	295x811x272	294x811x272		300x1.040x295	
Hmotnost	Jednotka		kg	10,0			14,5	
Vzduchový filtr	Typ	Demontovatelný/omyvatelný						
Ventilátor	Průtok vzduchu	Chlazení	Tichý provoz/Nízké/Střední/Vysoké	m ³ /min	4,4/6,0/11,1	4,4/6,2/8,1/11,1	4,6/6,4/8,3/12,3	8,1/11,6/14,2/16,1
		Vytápění	Tichý provoz/Nízké/Střední/Vysoké	m ³ /min	5,3/6,5/10,8	5,3/6,8/8,7/10,8	5,3/7,1/9,0/10,8	10,7/12,2/14,6/17,1
Hladina akustického výkonu	Chlazení				58			
	Vytápění				55		58	
Hladina akustického tlaku	Chlazení	Tichý provoz/Nízké/Vysoké	dBA	19/25/33/41	19/25/41	19/29/45	27/36/44	
	Vytápění	Tichý provoz/Nízké/Vysoké	dBA	20/26/34/39	20/27/39	20/28/39	31/34/43	
Řídící systémy	Infračervené dálkové ovládání	ARC466A33						
	Kabelové dálkové ovládání	BRC073A1						
Elektrické napájení	Počet fází / Frekvence / Napětí	1~/50/220-240						

Venkovní jednotka		ARXM		ATXM20N	25N9	35N9	50N9
Rozměry	Jednotka	Výška x šířka x hloubka	mm	K dispozici pouze u aplikací s modely Multi	550x765x285		734x870x373
Hmotnost	Jednotka		kg		32		
Hladina akustického výkonu	Chlazení		dBA		58	61	62
	Vytápění		dBA		59	61	62
Hladina akustického tlaku	Chlazení	Jmen.	dBA		46	49	48
	Vytápění	Jmen.	dBA		47		49
Provozní rozsah	Chlazení	Okolní prostředí Min.~Max.	°CDB		-10~50		
	Vytápění	Okolní prostředí Min.~Max.	°CWB		-20~24		
Chladivo	Typ				R-32		
	GWP				675		
Připojovací rozměry	Náplň		kg/TCO2Eq	0,76/0,52		1,15/0,78	
	Kapalina	Vnější průměr	mm	6,35			
	Plyn	Vnější průměr	mm	9,50			
	Délka potrubí	Venk. jedn.-Vnitř. jedn. Max. Systém	m	20			
	Doplnění náplně chladiva	Není nutno doplňovat	m	10			
Elektrické napájení	Rozdíl úrovní	Vnitř. jedn.-Venk. jedn. Max.	m	0,02 (pro délku potrubí přesahující 10 m)			
	Počet fází / Frekvence / Napětí		Hz/V	1~/50/220-240			
Proud – 50 Hz	Max. proudová hodnota pojistky (MFA)	A 13					

Jmenovité topné výkony jsou založeny na: vnitřní teplota: 20 °CDB, venkovní teplota: 7 °CDB, 6 °CWB, ekvivalentní délka potrubí chladiva: 5 m, rozdíl úrovní: 0 m | Jmenovité chladicí výkony jsou založeny na: vnitřní teplota: 27 °CDB, 19 °CWB, venkovní teplota: 35 °CDB, ekvivalentní délka potrubí chladiva: 5 m, rozdíl úrovní: 0 m | Údaje o elektrickém systému najdete v samostatném výkresu | Viz samostatný výkres s provozním rozsahem | Vytápění: vnitřní teplota 20 °CDB; venkovní teplota 7 °CDB, 6 °CWB ekvivalentní délka potrubí chladiva: 5 m | Chlazení: vnitřní teplota 27 °CDB, 19,0 °CWB; venkovní teplota 35 °CDB, 24 °CWB; ekvivalentní délka potrubí: 5 m | Obsahuje fluorované sklenkové plyny | Chlazení: vnitřní teplota 27 °CDB, 19 °CWB; venkovní teplota 35 °CDB, 24 °CWB; ekvivalentní délka potrubí: 5 m

Siesta

Diskrétní nástěnná jednotka poskytující vysokou účinnost a komfort

- › Téměř neslyšná: jednotka je za provozu tak tichá, že téměř zapomenete, že tam je
- › Online ovládání (volitelně): ovládejte vaši vnitřní jednotku z jakéhokoliv místa pomocí aplikace přes vaši místní síť nebo internet a mějte přehled o vaší spotřebě energie
- › Proudění vzduchu 3D kombinuje automatické vislé a vodorovné natáčení, aby proud studeného/teplého vzduchu cirkuloval i do koutů velkých prostor.
- › Malé rozměry jednotky ji předurčují pro rekonstrukční projekty, především pak pro instalace nad dveře
- › Výběr produktu R-32 snižuje dopad na životní prostředí o 68 % v porovnání s produktem R-410A a vede k nižší spotřebě energie díky vysoké energetické účinnosti
- › Hodnoty celoroční účinnosti při chlazení a vytápění až A++
- › Konstrukce pro úsporu místa a nástěnná jednotka šetří prostor



Údaje o účinnosti		ATXP + ARXP	20M + 20M	25M + 25M	35M + 35M	
Chladicí výkon	Min./Jmen./Max.	kW	1,3/2,00/2,6	1,3/2,50/3,0	1,3/3,50/4,0	
Topný výkon	Min./Jmen./Max.	kW	1,30/2,50/3,50	1,30/3,00/4,00	1,30/4,00/4,80	
Příkon	Chlazení	Min./Jmen./Max.	kW	0,31/0,50/0,72	0,31/0,66/0,72	0,29/1,01/1,30
	Vytápění	Min./Jmen./Max.	kW	0,25/0,52/0,95	0,25/0,69/0,95	0,29/1,00/1,29
Prostorové chlazení	Třída energetické účinnosti			A**		
	Jmenovitý výkon	Pdesign	kW	2,00	2,50	3,50
	SEER			6,77	6,85	6,56
	Roční spotřeba energie		kWh/rok	104	128	187
Prostorové vytápění (průměrné podmínky)	Třída energetické účinnosti			A**		
	Jmenovitý výkon	Pdesign	kW	2,20	2,40	2,80
	SCOP/A			4,64	4,60	4,62
	Roční spotřeba energie		kWh/rok	663	730	847
Jmenovitá účinnost	EER		3,98	3,79	3,45	
	COP		4,77	4,36	4,02	
Směrnice pro šítky spotřeby Chlazení / Vytápění				A/A		

Vnitřní jednotka		ATXP	20M	25M	35M
Rozměry	Jednotka	Výška x šířka x hloubka	mm		
			286x770x225		
Hmotnost	Jednotka		8,50		9,00
Vzduchový filtr	Typ		Demontovatelný/omyvatelný		
Ventilátor	Průtok vzduchu	Chlazení	Tichý provoz/Nízké/Střední/Vysoké	m³/min	
				4,2/5,6/7,4/9,5	4,2/5,8/7,7/9,7
	Vytápění	Tichý provoz/Nízké/Střední/Vysoké	m³/min		
			5,2/6,2/8,1/10,4	5,2/6,4/8,1/10,4	5,3/7,0/9,0/11,5
Hladina akustického výkonu	Chlazení		55		58
	Vytápění		55		58
Hladina akustického tlaku	Chlazení	Tichý provoz/Nízké/Vysoké	19/25/39		20/27/43
	Vytápění	Tichý provoz/Nízké/Vysoké	21/28/39		21/29/40
Řídicí systémy	Infračervené dálkové ovládání		ARC480A53		
	Kabelové dálkové ovládání		BRC944B2 / BRC073A1		

Venkovní jednotka		ARXP	20M	25M	35M
Rozměry	Jednotka	Výška x šířka x hloubka	mm		
			550x658x275		
Hmotnost	Jednotka		26		28
Hladina akustického výkonu	Chlazení		60		62
	Vytápění		61		62
Hladina akustického tlaku	Chlazení	Vysoká	46		48
	Vytápění	Vysoká	47		48
Provozní rozsah	Chlazení	Okolní prostředí Min.~Max.	°CDB		
	Vytápění	Okolní prostředí Min.~Max.	°CWB		
Chladivo	Typ		R-32		
	GWP		675,0		
	Náplň	kg/TCO2Eq	0,55/0,37		0,70/0,48
Připojovací rozměry	Kapalina	Vnější průměr	mm		
	Plyn	Vnější průměr	mm		
	Délka potrubí Venk. jedn. - Vnitř. jedn. Max.		m		
	Doplňení náplně chladiva		kg/m		
	Rozdíl úrovní Vnitř. jedn. - Venk. jedn. Max.	m			
Elektrické napájení	Počet fází / Frekvence / Napětí		Hz/V		
	Proud - 50 Hz		Max. proudová hodnota pojistky (MFA)		
			1~/50/220-240		16

Údaje o elektrickém systému najdete v samostatném výkresu | Jmenovité topné výkony jsou založeny na: vnitřní teplota: 20 °CDB, venkovní teplota: 7 °CDB, 6 °CWB, ekvivalentní délka potrubí chladiva: 5 m, rozdíl úrovní: 0 m | Jmenovité chladicí výkony jsou založeny na: vnitřní teplota: 27 °CDB, 19 °CWB, venkovní teplota: 35 °CDB, ekvivalentní délka potrubí chladiva: 5 m, rozdíl úrovní: 0 m | Viz samostatný výkres s provozním rozsahem | Obsahuje fluorované skleníkové plyny

Sensira

Nástěnná jednotka Siesta pro nízkou spotřebu energie a příjemný komfort

- › Celoroční účinnost při chlazení až A++
- › Online ovládání (volitelně): ovládejte vaši vnitřní jednotku z jakéhokoliv místa pomocí aplikace přes vaši místní síť nebo internet a mějte přehled o vaší spotřebě energie
- › Tichý provoz, hladiny hluku pouhých 21 dBa
- › Výběr produktu R-32 snižuje dopad na životní prostředí o 68 % v porovnání s produktem R-410A a vede k nižší spotřebě energie díky vysoké energetické účinnosti



Údaje o účinnosti		ATXF + ARXF	20A + 20A	25A + 25A	35A + 35A	50A + 50A	60A + 60A	71A + 71A		
Chladicí výkon	Min./Jmen./Max.	kW	1,3/2,00/2,6	1,3/2,50/3,0	1,3/3,30/3,8	1,7/5,0/6,0	1,7/6,0/7,0	2,3/7,1/7,3		
Topný výkon	Min./Jmen./Max.	kW	1,30/2,50/3,50	1,30/2,80/4,00	1,30/3,50/4,80	1,7/6,0/7,70	1,7/6,4/8,00	2,3/8,2/9,00		
Příkon	Chlazení	Min./Jmen./Max.	kW	0,31/0,51/0,72	0,31/0,76/1,05	0,29/1,00/1,30	0,320/1,502/1,826	0,332/1,846/2,980	0,449/2,773/3,274	
	Vytápění	Min./Jmen./Max.	kW	0,25/0,60/0,95	0,25/0,70/1,11	0,29/0,94/1,29	0,440/1,617/2,356	0,456/1,628/2,787	0,617/2,603/3,306	
Prostorové chlazení	Třída energetické účinnosti				A ⁺			A ⁺		
	Jmenovitý výkon	Pdesign	kW	2,00	2,50	3,50	5,00	6,00	7,10	
	SEER			6,12	6,19	6,18	6,12	5,12		
	Roční spotřeba energie		kWh/rok	114	141	197	282	342	483	
Prostorové vytápění (průměrné podmínky)	Třída energetické účinnosti				A ⁺			A ⁺		
	Jmenovitý výkon	Pdesign	kW	2,20	2,40	2,80	4,60	4,80	6,20	
	SCOP/A			4,07	4,03	4,03	4,03	3,81		
	Roční spotřeba energie		kWh/rok	751	827	965	1.585	1.653	2.278	
Jmenovitá účinnost	EER			3,94	3,30	3,33	3,25	2,56		
	COP			4,19	4,01	3,71	3,93	3,15		
	Roční spotřeba energie		kWh	255	380	500	751	923	1.387	
	Směrnice pro šítelek spotřeby Chlazení / Vytápění				A/A			-/-		
Vnitřní jednotka		ATXF	20A	25A	35A	50A	60A	71A		
Rozměry	Jednotka	Výška x šířka x hloubka	286x770x225			295x990x263				
Hmotnost	Jednotka	kg	8,5			13,5				
Vzduchový filtr	Typ		Demontovatelný/omyvatelný							
Ventilátor	Průtok vzduchu	Chlazení	Tichý provoz/Nízké/Střední/Vysoké	m ³ /min	4,4/5,9/7,9 / 9,8	4,4/6,1/8,1 / 10,1	4,5/6,3/8,3 / 11,5	10,5/11,9/14,4 / 16,8	10,7/12,2/14,8 / 17,3	
		Vytápění	Tichý provoz/Nízké/Střední/Vysoké	m ³ /min	5,3/6,5/8,4 / 10,3	5,3/6,7/8,6 / 10,3	5,3/7,0/9,0 / 11,5	10,7/12,2/14,8 / 17,3	11,3/12,8/15,8 / 17,9	
Hladina akustického výkonu	Chlazení			dBa	55	58	59	60	62	
	Vytápění			dBa	55	58	61	62	62	
Hladina akustického tlaku	Chlazení	Tichý provoz/Nízké/Vysoké		dBa	20/25/39	20/26/40	20/27/43	31/34/43	33/36/45	34/37/46
	Vytápění	Tichý provoz/Nízké/Vysoké		dBa	21/28/39	21/28/40	21/29/40	30/33/42	32/35/44	33/36/45
Řídicí systémy	Infračervené dálkové ovládání		ARC470A1							
	Kabelové dálkové ovládání		BRC944B2 / BRC073A1			BRC073A1				
Elektrické napájení	Počet fází / Frekvence / Napětí	Hz/V	1~/50/220-240							
Venkovní jednotka		ARXF	20B	25B	35A	50A	60A	71A		
Rozměry	Jednotka	Výška x šířka x hloubka	550x658x275				734x870x373			
Hmotnost	Jednotka	kg	26		28	46,0	50,0			
Hladina akustického výkonu	Chlazení		60		62	61	63	66		
	Vytápění		61		62	61	63	65		
Hladina akustického tlaku	Chlazení	Jmen./Vysoký	-/46		-/48	47/-	49/-	52/-		
	Vytápění	Jmen./Vysoký	-/47		-/48	49/-	49/-	52/-		
Provozní rozsah	Chlazení	Okolní prostředí Min.~Max.	°CDB			-10~46				
	Vytápění	Okolní prostředí Min.~Max.	°CWB			-15~25				
Chladivo	Typ		R-32							
	GWP		675,0							
Připojovací rozměry	Náplň	kg/TCO2Eq	0,65/0,44		0,70/0,48	0,90/0,61	1,15/0,78			
	Kapalina	Vnější průměr	mm		6,35		6,4			
	Plyn	Vnější průměr	mm		9,5		12,7			
	Délka potrubí Venk. jedn.-Vnitř. jedn. Max.		m		15		30			
Doplnění náplně chladiva		kg/m								
Rozdíl úrovní Vnitř. jedn.-Venk. jedn. Max.		m								
Elektrické napájení	Počet fází / Frekvence / Napětí	Hz/V	1~/50/220-240							
Proud - 50 Hz	Max. proudová hodnota pojistky (MFA)	A	16							

*Poznámka: modré buňky obsahují předběžné údaje

Siesta

Nástěnná jednotka Siesta nabízí vysokou hodnotu za rozumnou cenu

- › Plochý, stylový přední panel snadno splyne s jakýmkoliv interiérem a snadněji se čistí.
- › Online ovládání (volitelně): ovládejte vaši vnitřní jednotku z jakéhokoliv místa pomocí aplikace přes vaši místní síť nebo internet a mějte přehled o vaší spotřebě energie
- › Tichý provoz, hladiny hluku pouhých 19 dBA
- › Celoroční účinnost při chlazení až A++
- › Výběr produktu R-32 snižuje dopad na životní prostředí o 68 % v porovnání s produktem R-410A a vede k nižší spotřebě energie díky vysoké energetické účinnosti



Údaje o účinnosti		ATXC + ARXC	20B + 20B	25B + 25B	35B + 35B	50B + 50B	60B + 60B	71B + 71B	
Chladicí výkon	Min./Jmen./Max.	kW	1,3/2,0/3,0	1,3/2,56/3,0	1,3/3,5/4,0	1,4/5,1/6,2	1,8/6,23/7,0	2,3/7,1/7,3	
Topný výkon	Min./Jmen./Max.	kW	1,3/2,5/4,0	1,3/2,84/4,0	1,30/4,0/4,80	1,36/5,62/6,60	1,48/6,40/8,00	2,30/8,00/9,00	
Příkon	Chlazení	Min./Jmen./Max.	kW	0,30/0,600/1,15	0,30/0,775/1,15	0,32/1,06/1,74	0,30/1,57/2,11	0,38/1,92/2,05	0,44/2,41/2,54
	Vytápění	Min./Jmen./Max.	kW	0,28/0,670/1,35	0,28/0,755/1,35	0,28/1,08/1,57	0,27/1,52/1,85	0,33/1,73/2,35	0,50/2,49/2,74
Prostorové chlazení	Třída energetické účinnosti				A ⁺⁺			A	
	Jmenovitý výkon	Pdesign	kW	2,08	2,57	3,44	5,08	6,21	6,96
	SEER			6,81	6,74	6,78	6,40	6,38	5,25
	Roční spotřeba energie		kWh/rok	107	133	178	278	341	464
Prostorové vytápění (průměrné podmínky)	Třída energetické účinnosti				A ⁺			A	
	Jmenovitý výkon	Pdesign	kW	1,87	2,23	2,24	3,90	4,10	6,35
	SCOP/A			4,39	4,41	4,26	4,37	4,19	3,81
	Roční spotřeba energie		kWh/rok	595	707	736	1.250	1.373	2.334
Jmenovitá účinnost	EER		3,33	3,30		3,25		2,95	
	COP		3,73	3,76	3,72	3,71		3,21	
Směrnice pro šítky spotřeby Chlazení / Vytápění					A/A			C/C	

Vnitřní jednotka			ATXC	20B	25B	35B	50B	60B	71B
Rozměry	Jednotka	Výška x šířka x hloubka	mm	288x785x250				297x1.010x288	
Hmotnost	Jednotka		kg	9,00		9,50		13,0	
Vzduchový filtr	Typ			Demontovatelný/omyvatelný					
Ventilátor	Průtok vzduchu	Chlazení	Tichý provoz/Nízké/Střední/Vysoké	5,4/6,5/9/10,8			7,4/8,2/10/12,2	10,2/13,6/16/20,4	
Hladina akustického výkonu	Chlazení		dBA	54		55	57	60	
Hladina akustického tlaku	Chlazení	Tichý provoz/Nízké/Vysoké	dBA	20/26/38		21/26/39	29/33/45	30/38/46	
Řídicí systémy	Infračervené dálkové ovládání			BRC52B66					
	Kabelové dálkové ovládání			-					

Venkovní jednotka			ARXC	20B	25B	35B	50B	60B	71B	
Rozměry	Jednotka	Výška x šířka x hloubka	mm	550x658x273				615x845x300		695x930x350
Hmotnost	Jednotka		kg	24,0		26,0	39,0		45,0	
Hladina akustického výkonu	Chlazení		dBA	58		60	65	66	69	
Hladina akustického tlaku	Chlazení	Vysoká	dBA	45		46	51	54		
Provozní rozsah	Chlazení	Okolní prostředí Min.~Max.	°CDB	10~46			-15~18			
	Vytápění	Okolní prostředí Min.~Max.	°CWB				-15~18			
Chladivo	Typ			R-32						
	GWP			675,0						
	Náplň	kg/TCO2Eq		0,550/0,371		0,750/0,506	1,00/0,675	1,10/0,743	1,15/0,776	
Připojovací rozměry	Kapalina	Vnější průměr	mm	6,4						
	Plyn	Vnější průměr	mm	9,52			12,7			
	Délka potrubí	Vn. jedn.~Vn. jedn. Max.	m	20			30			
		Systém	Není nutno doplňovat	m	8					
	Doplnění náplně chladiva		kg/m	0,017 (pro délku potrubí přesahující 7,5 m)						
Rozdíl úrovní	Vnitř. jedn.~Venk. jedn. Max.	m	15,0			20,0				
Elektrické napájení	Počet fází / Frekvence / Napětí	Hz/V		1~/50/220-240						
	Proud - 50 Hz	Max. proudová hodnota pojistky (MFA)	A	16			20			

Multi systém

- › Díky nejmodernější technologii a vestavěné inteligenci dosahují hodnoty celoroční účinnosti při chlazení A+++ a vytápění až A++.
- › K jedné venkovní jednotce Siesta lze připojit až tři vnitřní jednotky; všechny vnitřní jednotky lze samostatně ovládat a nemusí být instalovány ve stejné místnosti ani ve stejnou dobu. Fungují současně ve stejném režimu vytápění a chlazení
- › Výběr produktu R-32 snižuje dopad na životní prostředí o 68 % v porovnání s produktem R-410A a vede k nižší spotřebě energie díky vysoké energetické účinnosti
- › Lze připojit různé typy nástěnných vnitřních jednotek
- › Venkovní jednotky jsou osazeny swing kompresorem, který je známý svou nízkou hlučností a vysokou energetickou účinností



2AMXM40-50M

PŘIPOJITELNÉ VNITŘNÍ JEDNOTKY	Nástěnná jednotka						
	ATXM-N				ATXP-M		
	20	25	35	50	20	25	35
2AMXM40M	●	●	●		●	●	●
2AMXM50M	●	●	●	●	●	●	●
3AMXM52M	●	●	●	●			

Venkovní jednotka		2AMXM/2AMXM		2AMXM40M	2AMXM50M	3AMXM52M	
Rozměry	Jednotka	Výška x šířka x hloubka	mm	550x765x285		734x868x320	
Hmotnost	Jednotka		kg	36	41	57	
Hladina akustického výkonu	Chlazení		dB(A)	60		59	
	Vytápění		dB(A)	62		59	
Hladina akustického tlaku	Chlazení	Jmen./Vysoký	dB(A)	-/46	-/48	46/-	
	Vytápění	Jmen./Vysoký	dB(A)	-/48	-/50	47/-	
Provozní rozsah	Chlazení	Okolní prostředí Min.~Max.	°CDB			-10~46	
	Vytápění	Okolní prostředí Min.~Max.	°CWB			-15~18	
Chladivo	Typ			R-32			
	GWP			675			
	Náplň		kg/TCO2Eq	0,88/0,59	1,15/0,78	1,80/1,2	
Připojovací rozměry	Kapalina	Vnější průměr	mm	6,4		6,35	
	Plyn	Vnější průměr	mm	9,5			
	Délka potrubí	Venk. jedn.-Vnitř. jedn. Max.		m	20		25
		Systém	Není nutno doplňovat	m	-		30
	Doplnění náplně chladiva		kg/m	0,02 (pro délku potrubí přesahující 20 m)		0,02 (pro délku potrubí přesahující 30 m)	
Rozdíl úrovní	Vnitř. jedn.-Venk. jedn. Max.		m	15,0			
Elektrické napájení	Počet fází / Frekvence / Napětí		Hz/V	1~/50/220-230-240		1~/50/220-240	
Proud – 50 Hz	Max. proudová hodnota pojistky (MFA)		A	-		30	



Sensira ATXM-N



Sensira ATXP-M



Sensira ATXC-B

Optimalizované pro vytápění



Řešení i pro nejchladnější oblasti

Určeno pro chladné oblasti, Optimised Heating 4 vytváří komfortní prostředí v interiéru a při tom si uchovává vynikající energetickou účinnost.

Spolehlivost

Abychom zajistili bezproblémový provoz vašeho systému vytápění, i v teplotách do $-25\text{ }^{\circ}\text{C}$, řada Optimised Heating 4 nabízí zdokonalené funkce.

Snadná instalace: dlouhé potrubí

Daikin Optimised 4 nabízí rychlou a snadnou instalaci, která zahrnuje prodloužené potrubí: Toto delší potrubí je speciálně přizpůsobeno pro silnější zdi budov ve Skandinávii a pomáhá montážním firmám zkrátit dobu instalace.



Stylish FTXTA30+155 mm
Perfera FTXTM30+180 mm
Perfera FTXTM40+160 mm
Comfora FTXTTP25-35+180 mm

→ Prodloužené pomocné potrubí
→ Prodloužená hadice odvodu kondenzátu

Krbový scénář

Stylish FTXTA a Perfera FTXTM jsou flexibilní a snadno přizpůsobitelné jakékoliv místnosti, včetně prostor, které obsahují další zdroje tepla, jako je například krb.

- › Když teplota v místnosti dosáhne hodnoty nastavené uživatelem, automaticky se spustí funkce KRBOVÉ LOGIKY (je-li aktivována).
- › Jednotka pomocí svého ventilátoru bude distribuovat teplý vzduch z externího zdroje tepla do celé místnosti.
- › Otáčky ventilátoru a intenzita distribuce bude záviset na rozdílu teploty nastavené uživatelem a skutečnou teplotou v místnosti (v případě velkého rozdílu mezi těmito teplotami, bude distribuce vzduchu intenzivnější)

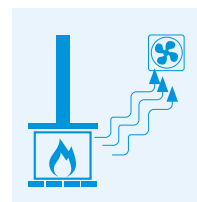

Naměřená
teplota v místnosti \geq
nastavená teplota
= ventilátor se nastaví
podle ΔT

Coanda efekt

Coanda efekt optimalizuje proudění vzduchu pro komfortní klima. Použití speciálních žaluzií umožňuje lepší řízení proudění vzduchu a lepší distribuci teploty v celé místnosti. (dostupné pro vytápění a chlazení pro jednotku Stylish FTXTA-AW)

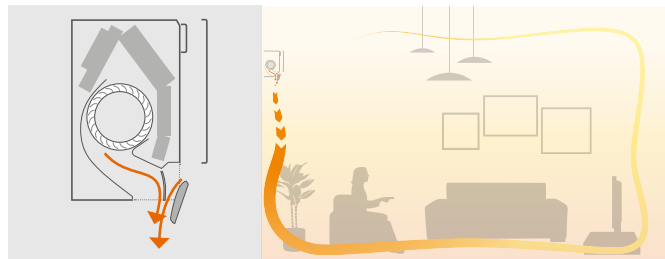

Tichý provoz

Jednotka Stylish používá **speciálně vytvořený ventilátor**, který optimalizuje proudění vzduchu a zvyšuje tak energetickou účinnost při nízké hlučnosti. Rozptýlení a potlačení hluku jsou výsledkem speciální konstrukce ventilátoru.

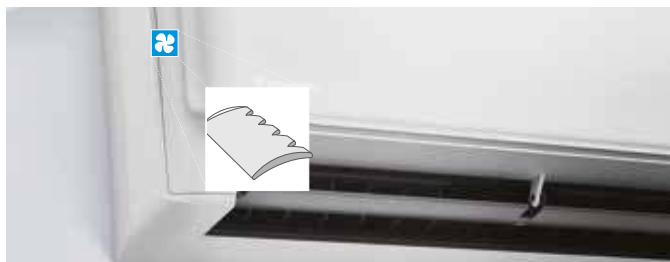

Inteligentní tepelné čidlo

Jednotka Stylish používá inteligentní tepelné čidlo pro rozpoznání teploty povrchu v místnosti a vytváří komfortnější klima. Po stanovení aktuální teploty v místnosti pak čidlo Grid Eye rozdělí proud vzduchu rovnoměrně po celé místnosti a následně přejde do proudění směřujícího teplý nebo studený vzduch přesně do těch míst, kde je to zapotřebí.

Duální průtok vzduchu



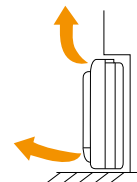











Naše volně stojící jednotka FVXM je ideální pro komfortní vytápění díky používání duálního průtoku vzduchu. Široké pokrytí průtokem vzduchu směrem nahoru a dolů umožňuje rovnoměrnou distribuci vzduchu.



Při vytápění máte nohy v teple a teplota v místnosti je rovnoměrně rozložena. Je zajištěn maximální komfort.

Řada Bluevolution

BLUEVOLUTION

Typ	Model	Název výrobku	25	30	35	40
Nástěnná jednotka	Stylish: Kde se inovace spojily s kreativitou i při venkovních teplotách až -25 °C	FTXTA-AW 		 (pouze párové aplikace)		
Nástěnná jednotka	Perfera: Diskrtní moderní design pro optimální účinnost a komfort díky dvojitému prostorovému čidlu pohybu	FTXTM-M 		 (pouze párové aplikace)		 (pouze párové aplikace)
Nástěnná jednotka	Comfora: Nástěnná jednotka poskytující vysokou účinnost a komfort při nízkém dopadu na životní prostředí	FTXTP-K3 		 (pouze párové aplikace)	 (pouze párové aplikace)	
Parapetní jednotka	Parapetní jednotka pro optimální pohodlí díky duálnímu průtoku vzduchu	FVXM-F 		 (pouze párové aplikace)	 (pouze párové aplikace)	
Nástěnná jednotka	Nástěnná jednotka Siesta poskytující vysokou účinnost a komfort při nízkém dopadu na životní prostředí	ATXTP-K3 		 (pouze párové aplikace)	 (pouze párové aplikace)	

* Prostorové vytápění – průměrné klima

Stylish

Nejkompatnější nástěnná jednotka

- › Garantovaný topný výkon při nízké teplotě okolí až do -25 °C
- › Při instalaci v blízkosti silného zdroje tepla (např. krbu nebo kamen) pracuje ventilátor i po dosažení nastavené teploty a vyrovnává teplotu v celém domě
- › Kompaktní a funkční design vhodný do každého interiéru v matném krystalicky bílém provedení
- › Coanda efekt optimalizuje proudění vzduchu pro komfortní klima. Použití speciálních žaluzií umožňuje lepší řízení proudění vzduchu a lepší distribuci teploty v celé místnosti
- › Po stanovení teploty v místnosti, inteligentní tepelné čidlo zajistí rovnoměrnou distribuci vzduchu v místnosti před tím, než se přepne na schéma proudění vzduchu, které směřuje teplý nebo studený vzduch do míst, kde je to potřeba
- › Používá proud elektronů pro aktivaci chemických reakcí s částicemi ve vzduchu. Technologie Flash Streamer rozkládá alergeny, jako jsou pyly nebo plísně, a odstraňuje nepříjemné pachy a poskytuje lepší, čistší vzduch.
- › Téměř neslyšná: jednotka je za provozu tak tichá, že téměř zapomenete, že tam je

› Online controller: řízení vnitřního prostředí z jakéhokoliv místa pomocí aplikace, přes vaši místní síť nebo internet



- › Výběr produktu R-32 snižuje dopad na životní prostředí o 68 % v porovnání s produktem R-410A a vede k nižší spotřebě energie díky vysoké energetické účinnosti
- › Hodnoty celoroční účinnosti při chlazení a vytápění až A+++

Údaje o účinnosti		FTXTA + RXTA	30AW + 30N	
Chladicí výkon	Min./Jmen./Max.	kW	0,70/3,00/4,50	
Topný výkon	Min./Jmen./Max.	kW	0,80/3,20/6,90	
Příkon	Chlazení	Jmen.	0,71	
	Vytápění	Jmen.	0,66	
Prostorové chlazení	Třída energetické účinnosti		A+++	
	Jmenovitý výkon	Pdesign	kW	3,00
	SEER			7,63
	Roční spotřeba energie	kWh/rok	138	
Prostorové vytápění (průměrné podmínky)	Třída energetické účinnosti		A+++	
	Jmenovitý výkon	Pdesign	kW	2,60
	SCOP/A			5,10
	Roční spotřeba energie	kWh/rok	714	
Prostorové vytápění (chladné podnebí)	Třída energetické účinnosti		A+	
	Jmenovitý výkon	Pdesign	kW	3,80
	Roční spotřeba energie		kWh/rok	1.946
	SCOP/C			4,10
Jmenovitá účinnost	EER		4,20	
	COP		4,87	
	Roční spotřeba energie		kWh	357
	Směrnice pro šítek spotřeby Chlazení / Vytápění			A/A

Vnitřní jednotka		FTXTA	30AW		
Rozměry	Jednotka	Výška x šířka x hloubka	mm	295x798x189	
Hmotnost	Jednotka		kg	11,5	
Vzduchový filtr	Typ			Demontovatelný/omyvatelný	
Ventilátor	Průtok vzduchu	Chlazení	Tichý provoz/Nízké/Střední/Vysoké	m ³ /min	4,6/5,7/8,3/11,9
		Vytápění	Tichý provoz/Nízké/Střední/Vysoké	m ³ /min	5,1/6,0/8,0/11,5
Hladina akustického výkonu	Chlazení		dB(A)	60	
	Vytápění		dB(A)	60	
Hladina akustického tlaku	Chlazení	Tichý provoz/Nízké/Vysoké	dB(A)	20/25/43	
	Vytápění	Tichý provoz/Nízké/Vysoké	dB(A)	19/24/41	
Řídicí systémy	Infračervené dálkové ovládání			ARC466A59	
	Kabelové dálkové ovládání			BRC073A4	

Venkovní jednotka		RXTA	30N	
Rozměry	Jednotka	Výška x šířka x hloubka	mm	551x763x312
Hmotnost	Jednotka		kg	38
Hladina akustického výkonu	Chlazení		dB(A)	61
	Vytápění		dB(A)	61
Hladina akustického tlaku	Chlazení	Jmen.	dB(A)	48
	Vytápění	Jmen.	dB(A)	49
Provozní rozsah	Chlazení	Okolní prostředí Min.~Max.	°CDB	-10~46
	Vytápění	Okolní prostředí Min.~Max.	°CWB	-25~18
Chladivo	Typ			R-32
	GWP			675
	Náplň		kg/TCO2Eq	1,1/0,75
Připojovací rozměry	Kapalina	Vnější průměr	mm	6,35
	Plyn	Vnější průměr	mm	9,50
	Délka potrubí Venk.jedn.-Vnitř.jedn. Max.		m	20
	Doplnění náplně chladiva		kg/m	0,02 (pro délku potrubí přesahující 10 m)
	Rozdíl úrovní Vnitř.jedn.-Venk.jedn. Max.		m	15
Elektrické napájení	Počet fází / Frekvence / Napětí		Hz/V	1~/50/220-240
	Proud – 50 Hz	Max. proudová hodnota pojistky (MFA)	A	16

Údaje o elektrickém systému najdete v samostatném výkresu | Viz samostatný výkres s provozním rozsahem | Jmenovité topné výkony jsou založeny na: vnitřní teplota: 20 °CDB, venkovní teplota: 7 °CDB, 6 °CWB, ekvivalentní délka potrubí chladiva: 5 m, rozdíl úrovní: 0 m | Jmenovité chladičké výkony jsou založeny na: vnitřní teplota: 27 °CDB, 19 °CWB, venkovní teplota: 35 °CDB, ekvivalentní délka potrubí chladiva: 5 m, rozdíl úrovní: 0 m | Obsahuje fluorované skleníkové plyny

Perfera

Atraktivní design nástěnné jednotky s dokonalou kvalitou vzduchu uvnitř

- › Garantovaný topný výkon při nízké teplotě okolí až do -25 °C
- › Hodnoty celoroční účinnosti při chlazení a vytápění až A+++
- › Při instalaci v blízkosti silného zdroje tepla (např. krbu nebo kamen) pracuje ventilátor i po dosažení nastavené teploty a vyrovnává teplotu v celém domě
- › Používá proud elektronů pro aktivaci chemických reakcí s částicemi ve vzduchu. Technologie Flash Streamer rozkládá alergeny, jako jsou pylly nebo plísňe, a odstraňuje nepříjemné pachy a poskytuje lepší, čistší vzduch.
- › Online ovládání (volitelně): ovládejte vaši vnitřní jednotku z jakéhokoliv místa pomocí aplikace přes vaši místní síť nebo internet a mějte přehled o vaší spotřebě energie
- › Dvojitě prostorové inteligentní čidlo pohybu: průtok vzduchu je nasměrován do prostoru, kde nejsou v daném okamžiku osoby; pokud nejsou rozpoznány osoby, jednotka se automaticky přepne do úsporného nastavení
- › Proudění vzduchu 3D kombinuje automatické svislé a vodorovné natáčení, aby proud studeného/teplého vzduchu cirkuloval i do koutů velkých prostor.
- › Eleganční, nevtráívá jednotka klimatizace, která vyhovuje Evropským představám o designu interiéru



- › Výběr produktu R-32 snižuje dopad na životní prostředí o 68 % v porovnání s produktem R-410A a vede k nižší spotřebě energie díky vysoké energetické účinnosti

Údaje o účinnosti	FTXTM-M + RXTM-N		30M + 30N	40M + 40N
Chladicí výkon	Min./Jmen./Max.	kW	0,70/3,00/4,50	0,70/4,00/5,10
Topný výkon	Min./Jmen./Max.	kW	0,80/3,20/6,70	0,80/4,00/7,20
Příkon	Chlazení	Jmen.	0,74	1,09
	Vytápění	Jmen.	0,61	0,78
Prostorové chlazení	Třída energetické účinnosti		A**	
	Jmenovitý výkon	Pdesign	kW	3,00
	SEER			7,60
	Roční spotřeba energie		kWh/rok	138
Prostorové vytápění (průměrné podmínky)	Třída energetické účinnosti		A+++	
	Jmenovitý výkon	Pdesign	kW	3,00
	SCOP/A			5,12
	Roční spotřeba energie		kWh/rok	821
Prostorové vytápění (chladné podnebí)	Třída energetické účinnosti		A*	
	Jmenovitý výkon	Pdesign	kW	4,40
	Roční spotřeba energie		kWh/rok	2,296
	SCOP/C			4,02
Jmenovitá účinnost	EER		4,10	3,71
	COP		5,34	5,37
	Roční spotřeba energie		kWh	366
	Směrnice pro šítky spotřeby Chlazení / Vytápění			A/A

Vnitřní jednotka		FTXTM-M		30M	40M
Rozměry	Jednotka	Výška x šířka x hloubka	mm	294x811x272	300x1.040x295
Hmotnost	Jednotka		kg	10,0	14,5
Vzduchový filtr	Typ			Demontovatelný/omyvatelný	
Ventilátor	Průtok vzduchu	Chlazení	Tichý provoz/Nízké/Střední/Vysoké	m ³ /min	5,2/6,3/8,0 /11,7
	Vytápění	Tichý provoz/Nízké/Střední/Vysoké	m ³ /min	4,1/5,1/7,5 /12,2	4,6/5,7/9,2 /15,5
Hladina akustického výkonu	Chlazení			60	
	Vytápění			61	
Hladina akustického tlaku	Chlazení	Tichý provoz/Nízké/Vysoké	dBA	21/25/45	20/24/46
	Vytápění	Tichý provoz/Nízké/Vysoké	dBA	19/22/45	19/22/46
Řídicí systémy	Infračervené dálkové ovládání			ARC466A55	
	Kabelové dálkové ovládání			BRC944B2 / BRC073A1	
Elektrické napájení	Počet fází / Frekvence / Napětí		Hz/V	1~/50/220-240	

Venkovní jednotka		RXTM-N		30N	40N
Rozměry	Jednotka	Výška x šířka x hloubka	mm	551x763x312	
Hmotnost	Jednotka		kg	38	
Hladina akustického výkonu	Chlazení		dBA	61	
	Vytápění		dBA	61	
Hladina akustického tlaku	Chlazení	Jmen.	dBA	48	
	Vytápění	Jmen.	dBA	49	
Provozní rozsah	Chlazení	Okolní prostředí Min.~Max.	°CDB	-10~-46	
	Vytápění	Okolní prostředí Min.~Max.	°CWB	-25~-18	
Chladivo	Typ			R-32	
	GWP			675	
	Náplň		kg/TCO2Eq	1,1/0,74	
Připojovací rozměry	Kapalina	Vnější průměr	mm	6,35	
	Plyn	Vnější průměr	mm	9,50	
	Délka potrubí Venk.jedn.-Vnitř.jedn. Max.		m	20	
	Doplnění náplně chladiva		kg/m	0,02 (pro délku potrubí přesahující 10 m)	
	Rozdíl úrovní Vnitř.jedn.-Venk.jedn. Max.		m	15	
Elektrické napájení	Počet fází / Frekvence / Napětí		Hz/V	1~/50/220-240	
Proud - 50 Hz	Max. proudová hodnota pojistky (MFA)		A	16	

Comfora

Nástěnná jednotka poskytující vysokou účinnost a komfort

- › Garantovaný topný výkon při nízké teplotě okolí až do -25 °C
- › Malé rozměry jednotky ji předurčují pro rekonstrukční projekty, především pak pro instalace nad dveře
- › Hodnoty celoroční účinnosti: plný rozsah A++ při chlazení a vytápění
- › Online ovládání (volitelně): ovládejte vaši vnitřní jednotku z jakéhokoliv místa pomocí aplikace přes vaši místní síť nebo internet a mějte přehled o vaší spotřebě energie
- › Konstrukce pro úsporu místa a nástěnná jednotka šetří prostor
- › Výběr produktu R-32 snižuje dopad na životní prostředí o 68 % v porovnání s produktem R-410A a vede k nižší spotřebě energie díky vysoké energetické účinnosti



Údaje o účinnosti		FTXTP + RXTP	25K + 25N9	35K + 35N9	
Chladicí výkon	Min./Jmen./Max.	kW	0,70/2,50/4,00	0,70/3,50/4,40	
Topný výkon	Min./Jmen./Max.	kW	0,80/3,20/6,20	0,80/4,00/6,70	
Příkon	Chlazení	Jmen.	0,57	0,92	
	Vytápění	Jmen.	0,65	0,90	
Prostorové chlazení	Třída energetické účinnosti		A++		
	Jmenovitý výkon	Pdesign	kW	2,50	3,50
	SEER		7,10	7,20	
	Roční spotřeba energie		kWh/rok	123	170
Prostorové vytápění (průměrné podmínky)	Třída energetické účinnosti		A++		
	Jmenovitý výkon	Pdesign	kW	2,50	3,00
	SCOP/A		4,98	4,81	
	Roční spotřeba energie		kWh/rok	703	873
Prostorové vytápění (chladné podnebí)	Třída energetické účinnosti		A		
	Jmenovitý výkon	Pdesignh	kW	3,70	4,40
	Roční spotřeba energie		kWh/rok	1,939	2,429
	SCOP/C		3,95	3,80	
Jmenovitá účinnost	EER		4,40	3,80	
	COP		4,95	4,44	
	Roční spotřeba energie		kWh	284	461
	Směrnice pro šítek spotřeby	Chlazení / Vytápění		A/A	
Vnitřní jednotka		FTXTP	25K	35K	
Rozměry	Jednotka	Výška x šířka x hloubka	mm		
Hmotnost	Jednotka		kg		
Vzduchový filtr	Typ		Demontovatelný/omyvatelný		
Ventilátor	Průtok vzduchu	Chlazení	Tichý provoz/Nízké/Střední/Vysoké	m ³ /min	
		Vytápění	Tichý provoz/Nízké/Střední/Vysoké	m ³ /min	
Hladina akustického výkonu	Chlazení		dB(A)		
	Vytápění		dB(A)		
Hladina akustického tlaku	Chlazení	Tichý provoz/Nízké/Vysoké	dB(A)		
	Vytápění	Tichý provoz/Nízké/Vysoké	dB(A)		
Řídicí systémy		Infračervené dálkové ovládání	ARC480A11		
		Kabelové dálkové ovládání	BRC944B2 / BRC073A1		
Venkovní jednotka		RXTP	25N9	35N9	
Rozměry	Jednotka	Výška x šířka x hloubka	mm		
Hmotnost	Jednotka		kg		
Hladina akustického výkonu	Chlazení		dB(A)		
	Vytápění		dB(A)		
Hladina akustického tlaku	Chlazení	Jmen.	dB(A)		
	Vytápění	Jmen.	dB(A)		
Provozní rozsah	Chlazení	Okolní prostředí Min.~Max.	°CDB		
	Vytápění	Okolní prostředí Min.~Max.	°CWB		
Chladivo	Typ		R-32		
	GWP		675		
	Náplň	kg/TCO2Eq	1,1/-		
Připojovací rozměry	Kapalina	Vnější průměr	mm		
	Plyn	Vnější průměr	mm		
	Délka potrubí Venk.jedn.-Vnitř.jedn. Max.		m		
	Doplnění náplně chladiva		kg/m		
	Rozdíl úrovní Vnitř.jedn.-Venk.jedn. Max.		m		
Elektrické napájení	Počet fází / Frekvence / Napětí		Hz/V		
	Proud – 50 Hz	Max. proudová hodnota pojistky (MFA)	A		

Údaje o elektrickém systému najdete v samostatném výkresu | Viz samostatný výkres s provozním rozsahem | Jmenovité topné výkony jsou založeny na: vnitřní teplota: 20 °CDB, venkovní teplota: 7 °CDB, 6 °CWB, ekvivalentní délka potrubí chladiva: 5 m, rozdíl úrovní: 0 m | Jmenovité chladicí výkony jsou založeny na: vnitřní teplota: 27 °CDB, 19 °CWB, venkovní teplota: 35 °CDB, ekvivalentní délka potrubí chladiva: 5 m, rozdíl úrovní: 0 m | Obsahuje fluorované skleníkové plyny

Parapetní jednotka

Parapetní jednotka pro optimální pohodlí díky duálnímu průtoku vzduchu

- › Díky své malé výšce (620 mm) se jednotka dobře vejde i pod okno
- › Online ovládání (volitelně): ovládejte vaši vnitřní jednotku z jakéhokoliv místa pomocí aplikace přes vaši místní síť nebo internet a mějte přehled o vaší spotřebě energie
- › Velmi tichý provoz: hladina akustického tlaku do 23 dBa
- › Výběr produktu R-32 snižuje dopad na životní prostředí o 68 % v porovnání s produktem R-410A a vede k nižší spotřebě energie díky vysoké energetické účinnosti
- › Vyvinuto pro oblasti s velmi chladnými zimami



Údaje o účinnosti		FVXM + RXTP	25F + 25N9	35F + 35N9
Chladicí výkon	Min./Jmen./Max.	kW	1,00/2,50/4,20	1,10/3,50/4,30
Topný výkon	Min./Jmen./Max.	kW	1,00/3,20/5,60	1,10/4,00/6,00
Příkon	Chlazení	Jmen.	0,69	1,06
	Vytápění	Jmen.	0,83	1,13
Prostorové chlazení	Třída energetické účinnosti		A ⁺	
	Jmenovitý výkon	Pdesign	kW	2,50
	SEER		5,61	5,66
	Roční spotřeba energie		kWh/rok	156
Prostorové vytápění (průměrné podmínky)	Třída energetické účinnosti		A ⁺	
	Jmenovitý výkon	Pdesign	kW	2,50
	SCOP/A		4,05	4,01
	Roční spotřeba energie		kWh/rok	865
Prostorové vytápění (chladné podnebí)	Třída energetické účinnosti		B	
	Jmenovitý výkon	Pdesign	kW	3,65
	Roční spotřeba energie		kWh/rok	2,315
	SCOP/C		3,31	3,20
Jmenovitá účinnost	EER		3,61	3,31
	COP		3,86	3,54
	Roční spotřeba energie		kWh	346
	Směrnice pro šítek spotřeby Chlazení / Vytápění		A/A	A/B
Vnitřní jednotka		FVXM	25F	35F
Rozměry	Jednotka	Výška x šířka x hloubka	mm	
Hmotnost	Jednotka		kg	
Vzduchový filtr	Typ		Demontovatelný/omyvatelný	
Ventilátor	Průtok vzduchu	Chlazení	Tichý provoz/Nízké/Střední/Vysoké	m ³ /min
		Vytápění	Tichý provoz/Nízké/Střední/Vysoké	m ³ /min
Hladina akustického výkonu	Chlazení		dBa	
	Vytápění		dBa	
Hladina akustického tlaku	Chlazení	Tichý provoz/Nízké/Vysoké	dBa	
	Vytápění	Tichý provoz/Nízké/Vysoké	dBa	
Řídicí systémy	Infračervené dálkové ovládání		ARC452A1	
	Kabelové dálkové ovládání		-	
Venkovní jednotka		RXTP	25N9	35N9
Rozměry	Jednotka	Výška x šířka x hloubka	mm	
Hmotnost	Jednotka		kg	
Hladina akustického výkonu	Chlazení		dBa	
	Vytápění		dBa	
Hladina akustického tlaku	Chlazení	Jmen.	dBa	
	Vytápění	Jmen.	dBa	
Provozní rozsah	Chlazení	Okolní prostředí Min.~Max.	°CDB	
	Vytápění	Okolní prostředí Min.~Max.	°CWB	
Chladivo	Typ		R-32	
	GWP		675	
	Náplň	kg/TCO2Eq	1,1/0,75	
Připojovací rozměry	Kapalina	Vnější průměr	mm	
	Plyn	Vnější průměr	mm	
	Délka potrubí Venk.jedn.-Vnitř.jedn.	Max.	m	
	Doplnění náplně chladiva		kg/m	
	Rozdíl úrovní Vnitř.jedn.-Venk.jedn.	Max.	m	
Elektrické napájení	Počet fází / Frekvence / Napětí		Hz/V	
	Proud – 50 Hz		Max. proudová hodnota pojistky (MFA)	

Údaje o elektrickém systému najdete v samostatném výkresu | Viz samostatný výkres s provozním rozsahem | Jmenovité topné výkony jsou založeny na: vnitřní teplota: 20 °CDB, venkovní teplota: 7 °CDB, 6 °CWB, ekvivalentní délka potrubí chladiva: 5 m, rozdíl úrovní: 0 m | Jmenovité chladicí výkony jsou založeny na: vnitřní teplota: 27 °CDB, 19 °CWB, venkovní teplota: 35 °CDB, ekvivalentní délka potrubí chladiva: 5 m, rozdíl úrovní: 0 m | 240 V | 230 V | 220 V | 50 Hz, 220-230-240 V | Obsahuje fluorované sklenkové plyny

Siesta

Nástěnná jednotka poskytující vysokou účinnost a komfort

- › Garantovaný topný výkon při nízké teplotě okolí až do -25 °C
- › Malé rozměry jednotky ji předurčují pro rekonstrukční projekty, především pak pro instalace nad dveře
- › Hodnoty celoroční účinnosti: plný rozsah A++ při chlazení a vytápění
- › Online ovládání (volitelně): ovládejte vaši vnitřní jednotku z jakéhokoliv místa pomocí aplikace přes vaši místní síť nebo internet a mějte přehled o vaší spotřebě energie
- › Konstrukce pro úsporu místa a nástěnná jednotka šetří prostor
- › Výběr produktu R-32 snižuje dopad na životní prostředí o 68 % v porovnání s produktem R-410A a vede k nižší spotřebě energie díky vysoké energetické účinnosti



Údaje o účinnosti				ATXTP + ARXTP	25K + 25N	35K + 35N
Chladicí výkon	Min./Jmen./Max.		kW	0,70/2,50/4,00	0,70/3,50/4,40	
Topný výkon	Min./Jmen./Max.		kW	0,80/3,20/6,00	0,80/4,00/6,50	
Příkon	Chlazení	Jmen.	kW	0,57	0,91	
	Vytápění	Jmen.	kW	0,68	0,87	
Prostorové chlazení	Třída energetické účinnosti			A**		
	Jmenovitý výkon	Pdesign	kW	2,50	3,50	
	SEER			6,98	7,05	
	Roční spotřeba energie		kWh/rok	125	174	
Prostorové vytápění (průměrné podmínky)	Třída energetické účinnosti			A**		
	Jmenovitý výkon	Pdesign	kW	2,50	3,00	
	SCOP/A			4,93	4,76	
	Roční spotřeba energie		kWh/rok	710	883	
Prostorové vytápění (chladné podnebí)	Třída energetické účinnosti			A		
	Jmenovitý výkon	Pdesignh	kW	3,70	4,40	
	Roční spotřeba energie		kWh/rok	1.955	2.455	
	SCOP/C			3,92	3,76	
Jmenovitá účinnost	EER			4,38	3,75	
	COP			4,90	4,39	
	Roční spotřeba energie		kWh	286	467	
	Směrnice pro šítek spotřeby Chlazení / Vytápění			A/A		
Vnitřní jednotka				ATXTP	25K	35K
Rozměry	Jednotka	Výška x šířka x hloubka	mm		285x770x225	
Hmotnost	Jednotka		kg		9,0	
Vzduchový filtr	Typ			Demontovatelný/omyvatelný		
Ventilátor	Průtok vzduchu	Chlazení	Tichý provoz/Nízké/Střední/Vysoké	m ³ /min	4,3/5,3/7,7 /10,6	4,3/5,4/8,2 /11,4
		Vytápění	Tichý provoz/Nízké/Střední/Vysoké	m ³ /min	4,9/5,8/8,0 /11,2	4,9/5,8/7,8 /10,8
Hladina akustického výkonu	Chlazení		dBA	58		
	Vytápění		dBA	58		
Hladina akustického tlaku	Chlazení	Tichý provoz/Nízké/Vysoké	dBA	21/26/43		
	Vytápění	Tichý provoz/Nízké/Vysoké	dBA	21/26/43		
Řídící systémy	Infračervené dálkové ovládání			ARC480A11		
	Kabelové dálkové ovládání			BRC944B2 / BRC073A1		
Elektrické napájení	Počet fází / Frekvence / Napětí			Hz/V 1~/50/220-240		
Venkovní jednotka				ARXTP	25N	35N
Rozměry	Jednotka	Výška x šířka x hloubka	mm		551x763x312	
Hmotnost	Jednotka		kg		38	
Hladina akustického výkonu	Chlazení		dBA	61		
	Vytápění		dBA	61		
Hladina akustického tlaku	Chlazení	Jmen.	dBA	48		
	Vytápění	Jmen.	dBA	49		
Provozní rozsah	Chlazení	Okolní prostředí Min.~Max.	°CDB	-10~46		
	Vytápění	Okolní prostředí Min.~Max.	°CWB	-25~18		
Chladivo	Typ			R-32		
	GWP			675		
	Náplň			kg/TCO2Eq 1,1/0,74		
Připojovací rozměry	Kapalina	Vnější průměr	mm	6,35		
	Plyn	Vnější průměr	mm	9,50		
	Délka potrubí Venk.jedn.-Vnitř.jedn. Max.			m 20		
	Doplnění náplně chladiva			kg/m 0,02 (pro délku potrubí přesahující 10 m)		
	Rozdílní úrovně Vnitř.jedn.-Venk.jedn. Max.			m 15		
Elektrické napájení	Počet fází / Frekvence / Napětí			Hz/V 1~/50/220-240		
Proud – 50 Hz	Max. proudová hodnota pojistky (MFA)			A -		

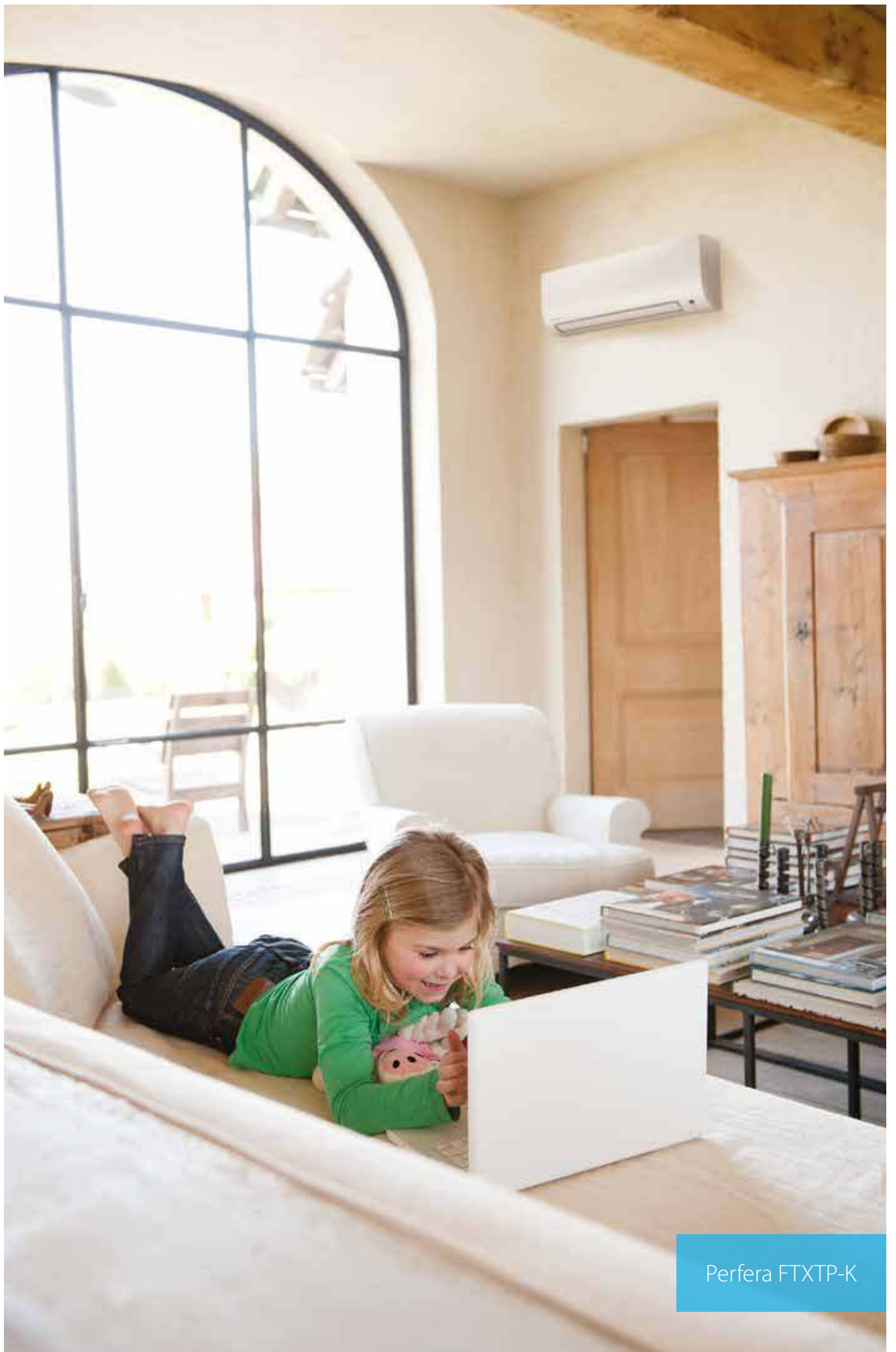

Perfera FTXTP-K

VNITŘNÍ JEDNOTKY		FTXZ-N	C/FTXA-AW/BS/BT/BB	FTXJ-MW/S	C/FTXM-N	FTXP-M(9)	FTXC-B	FTXF-B/A
Online systém regulace	BRP069B* Daikin Online Controller Adaptér Wi-Fi pro chytrý telefon	BRP069B42	Standardně zahrnut	Standardně zahrnut	Standardně zahrnut	BRP069B45	BRP069B45	BRP069B45
Individuální řídicí systémy	BRC1E53A/B/C (3)(4)(5) / BRC1H51(9)W/S/K / BRC1H81W/S Prémiové kabelové dálkové ovládání s fulltextovým rozhraním a podsvcením							
	BRC073A1 (9) Kabelové dálkové ovládání (vyžaduje systémový propojovací kabel)		•	•	•	•		•
	BRC2E52C Zjednodušené kabelové ovládání (s tlačítkem volby provozního režimu)							
	BRC3E52C Hotelové kabelové ovládání							
	BRC4C65 Infračervené dálkové ovládání							
	BRCW901A03 Propojovací kabel pro kabelové dálkové ovládání (3 m)		•	•	•	•		
	BRCW901A08 Propojovací kabel pro kabelové dálkové ovládání (8 m)		•	•	•	•		
Centrální řídicí systémy	KRC72A Centrální řízení (až 5 místností)	•		•	•			
	DCC601A51 Centrální řízení s připojením na cloud použitím adaptéru KRP928*	•	•	•	•	•		
	DCS302CA51 Centrální dálkové ovládání	•	•	•	•	•		
	DCS301BA51 Jednotný dálkový ovladač zapnutí/vypnutí	•	•	•	•	•		
	DCS303A51 Rezidenční centrální dálkové ovládání							
	DST301BA51 Plánovací časovač	•	•	•	•	•		
	DCM601A5A Intelligent Touch Manager	•	•	•	•	•		•
Systém spravy budovy a standardní protokoly rozhraní	EKMBDXA Modbus brána	•	•	•	•	•		•
	RTD-RA (9) Modbus adaptér	•	•	•	•	•		•
	KLIC-DD (9) KNX adaptér	•	•	•	•	•		•
Adaptéry	BRP7A54 (7)(8) Adaptér pro blokaci chodu (okenní kontakt, hotelová karta...)							
	KRP1B56 Adaptér s výstupními signály							
	KRP413AB15 Adaptér pro externí řízení a sledování SPLIT jednotek prostřednictvím beznapěťových kontaktů)	•	•	•	•			•
	KRP4A54 Adaptér pro vzdálené řízení/sledování jednotky							
	KRP2A53 Adaptér pro vzdálené řízení/sledování jednotek Instalační krabice pro adaptér (pro jednotky, kde je nedostatečný prostor v jednotce)							
	KRP980A1 Adaptér s konektorem S21							
	KRP928BB2S Adaptér pro vzdálené řízení a sledování SPLIT jednotek v síti Daikin DIII-Net	•	•	•	•	•		•
	DTA114A61 Adaptér pro instalace jednoho systému u více nájemníků							
Filtry	KRCS01-4 Externí kabelový snímač teploty		•					
	KJB212AA/KJB311A Instalační krabice (2 bloky / 3 bloky)							
	KAF970A46 Deodorizační filtr s apatitem titanu bez rámu		•	•		•	•	
	KAF057A41 Stříbrný filtr částic (filtr ag-ion) s rámem		•					
	KAF046A41 Voštinový filtr odstraňující pachy a čistící vzduch s rámem	•						
	KAF968A42 Voštinový filtr odstraňující pachy a čistící vzduch s rámem	•						
Ostatní	KEK26-1A Odrušovací filtr (pouze pro elektromagnetické použití)							
	BAE20A62/102 Filtr s automatickým čištěním (malý/velký)							
	Ochrana dálkového ovládání proti krádeži	KKF936A4	KKF910AA4	KKF910AA4				KKF936A4
	Kabelová redukce pro připojení konektoru S21		EKR521					

(1) Lze použít pouze v kombinaci s KRP980A1

(2) Sada instalace WLAN obsahuje adaptér rozhraní PCB

(3) BRC1E53A: jazyky: angličtina, němčina, francouzština, italština, španělština, nizozemština, řečtina, ruština, turečtina, portugalština, polština

(4) BRC1E53B: jazyky: angličtina, němčina, čeština, maďarština, rumunština, slovinština, bulharština, slovenština, srbsština, albánština

(5) BRC1E53C: jazyky

(6) Nutná instalační krabice pro adaptér. Počítadlo hodin je dodávka zajišťovaná na místě a nesmí být instalováno uvnitř zařízení.

(7) Nutná instalační krabice pro adaptér. Tyto doplňky vyžadují montážní desku KRP4A96, lze montovat maximálně 2 adaptéry.

(8) Je možné pouze v kombinaci se zjednodušeným dálkovým ovládním BRC2E52C nebo BRC3E52C.

(9) Kabelový adaptér, který dodává Daikin. Časovač a další zařízení: nutno zakoupit u místního distributora.

(10) Standardně není s touto vnitřní jednotkou dodáváno žádné dálkové ovládání. Kabelové nebo infračervené ovladače je nutno objednat samostatně.

(11) Standardně dodávané s jednotkou.

R-32 a R-410A	R-32	<i>Siesta</i> R-32				Optimised heating R-32				
FDXM-F9	FVXM-F	ATXM-N	ATXP-M	ATXF-A	ATXC-B	FTXTA-AW	FTXTM-M	FTXTP-K	ATXTP-K	FVXM-F
BRP069A81	BRP069B42	Standardně zahrnut	BRP069B45	BRP069B45	BRP069B45	Standardně zahrnut	BRP069B41	BRP069B45	BRP069B45	BRP069B42
•										
	•	•	•	•		•	•	•	•	•
•										
•										
•(10)										
	•	•	•			•	•	•	•	•
	•	•	•			•	•	•	•	•
	•						•			•
•	•	•	•			•	•	•	•	•
•	•	•	•			•	•	•	•	•
•	•	•	•			•	•	•	•	•
•										
•	•	•	•			•	•	•	•	•
•	•	•	•	•		•	•	•	•	•
	•	•	•	•		•	•	•	•	•
	•	•	•	•		•	•	•	•	•
•	•	•	•	•		•	•	•	•	•
•										
•										
	•	•		•		•	•			•
•										
•										
KRP1BA101										
	•	•	•	•		•	•	•	•	•
•										
•						•				
•										
			•		•	•		•	•	
						•				
•										
•										
	KKF910AA4			KKF936A4		KKF910AA4		KKF936A4	KKF936A4	KKF910AA4
						EKRS21				
•										

(1) Lze použít pouze v kombinaci s KRP980A1

(2) Sada instalace WLAN obsahuje adaptér rozhraní PCB

(3) BRCIE53A: jazyky: angličtina, němčina, francouzština, italština, španělština, nizozemština, řečtina, ruština, turečtina, portugalština, polština

(4) BRCIE53B: jazyky: angličtina, němčina, čeština, maďarština, rumunština, slovinština, bulharština, slovenština, srbsština, albánština

(5) BRCIE53C: jazyky

(6) Nutná instalační krabice pro adaptér. Počítadlo hodin je dodávka zajišťovaná na místě a nesmí být instalováno uvnitř zařízení.

(7) Nutná instalační krabice pro adaptér. Tyto doplňky vyžadují montážní desku KRP4A96, lze montovat maximálně 2 adaptéry.

(8) Je možné pouze v kombinaci se zjednodušeným dálkovým ovládním BRC2E52C nebo BRC3E52C.

(9) Kabelový adaptér, který dodává Daikin. Časovač a další zařízení: nutno zakoupit u místního distributora.

(10) Standardně není s touto vnitřní jednotkou dodáváno žádné dálkové ovládní. Kabelové nebo infračervené ovladače je nutno objednat samostatně.

(11) Standardně dodávané s jednotkou.

Méně je
více



Poznejte náš nástroj výběru multi systémů:



S klimatizací Daikin multi split

Použití **pouze jedné venkovní jednotky** pro všechny vaše vnitřní jednotky znamená:

- › Méně prostoru pro montáž, méně nápadné, méně hlučné
- › Snadnější instalace, zapojení, méně potrubí a snadnější údržba
- › Nižší spotřeba energie, vysoká účinnost
- › Větší flexibilita: Připojení až 5 skupin vnitřních jednotek jakéhokoliv stylu

Prostě zvyšte váš komfort s Daikin multi split!

Před: párové dělení

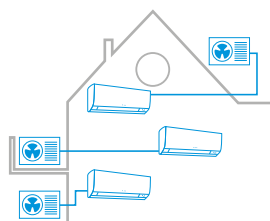

Nyní: multi split

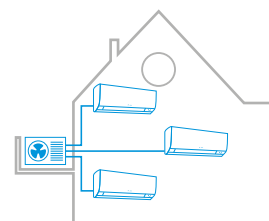

Daikin Airconditioning Central Europe - Czech Republic spol.s r.o.

Budějovická 778/3a, 140 00 Praha 4 - Michle, Czech Republic · Tel: 00420/221 715 700 · Fax: 00420/221 715 701 · E-Mail: office@daikin.cz · www.daikin.cz

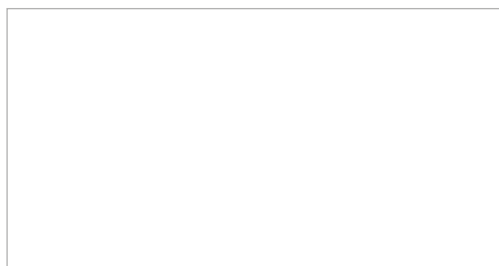

ECPCS20-000A

06/20



Společnost Daikin Europe N.V. se podílí na programu Eurovent pro certifikaci jednotek fan coil a systémů s proměnným průtokem chladiva. Zkontrolujte platnost certifikátu na adrese: www.eurovent-certification.com



Tato publikace je určena pouze pro informaci a nepředstavuje závaznou nabídku společnosti Daikin Europe N.V. Společnost Daikin Europe N.V. sestavila obsah této publikace podle svých nejlepších vědomostí. Nepřebíráme žádné výslovné nebo z okolností vyplývající záruky úplnosti, přesnosti, spolehlivosti nebo vhodnosti pro určitý účel vztahující se na obsah, produkty a služby zde zmíněné. Technické údaje podléhají změnám bez předchozího upozornění. Společnost Daikin Europe N.V. výslovně odmítá jakoukoliv zodpovědnost za jakékoli přímé či nepřímé škody v nejšířím slova smyslu, které by mohly vzniknout z použití a/nebo interpretace této publikace, nebo by se k ní mohly vztahovat. Veškerý obsah je předmětem autorských práv společnosti Daikin Europe N.V.

Vytisknuto na bezchlórovém papíru.